

Portes de garage



SESAME 
Portes de garage

Table des matières

Chapitres	Titres
A	Les performances : Panneaux
B	Les textures : Panneaux
C	Les modèles : Panneaux
D	Les finitions : Panneaux
E	Options : Panneaux
F	Manoeuvres : Portes
G	Options : Moteur
H	Options : Portes
I	Montages : Portes
J	Nos réalisations
K	Notre société

Les performances

Panneaux



40 mm



40mm

Avantages :

- Disponible en 2 hauteurs : 500 et 610 mm.
- Profil anti-pince-doigts.
- Tôle de 0,48 mm d'épaisseur à l'extérieur et de 0,30 mm à l'intérieur.
- Joint d'étanchéité EPDM (sans compression)
- Quicksteal (plus pratique, moins cher et plus isolant qu'un profil alu)
- Isolation : valeur U de 0,50W/m²K

40 mm

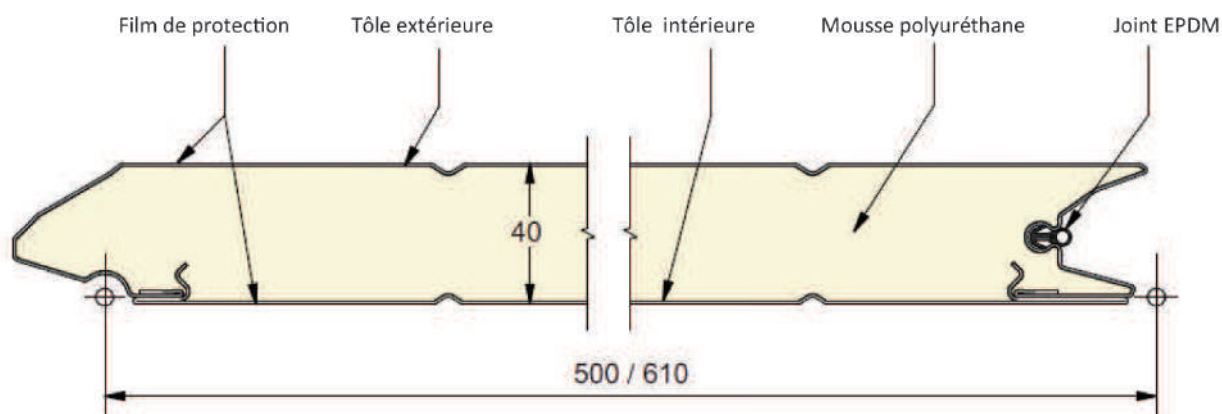
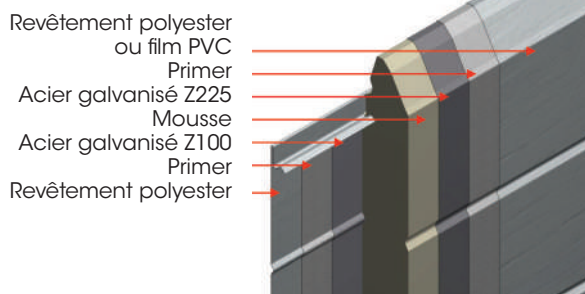
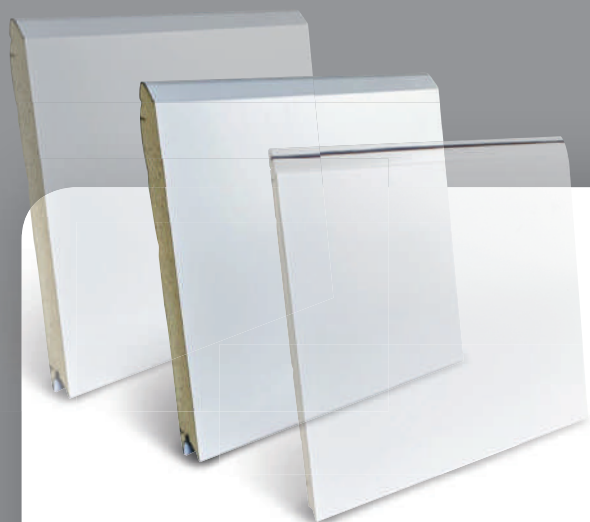

Solidité : Le système monocoque induit une liaison entre l'intérieur et l'extérieur du panneau, ce qui accroît sa rigidité.

Hauteurs : 500 et 610 mm

Poids : 5 ou 5,8 kg/ml

Finitions : voir fiche selon les types de panneaux

Isolation acoustique : 24 dB

Transmission thermique : 1.6 W/(m²K)

Perméabilité à l'air selon EN12426 : classe 2 (Flexiforce) ou classe 3 (Doco)

Étanchéité à l'eau selon EN12425 : classe 3, 130 Pa (Flexiforce) ou 150 Pa (Doco)

Étanchéité au vent selon EN12424 : classe 5, 1400 Pa

Test de transmission du feu : classe B S3 d0

Embossages	Panneaux											
	RF	RV	RL	RT	RVV	RC	RM8	UF	UU	UT	UUM8	
Lisse	✓	✓	✓	✓	✓	✓	✓	✓	✓	✓	✓	
Stucco	✓	✓	✓	✓	–	–	–	✓	✓	✓	–	
Nervuré bois	✓	✓	✓	✓	–	✓	–	✓	✓	✓	–	



60 mm



60mm



Avantages :

- Disponible en 2 hauteurs : 500 et 610 mm.
- Profil anti-pince-doigts.
- Tôle de 0,48 mm d'épaisseur à l'extérieur et de 0,30 mm à l'intérieur.
- Joint d'étanchéité EPDM (sans compression)
- Quicksteal (plus pratique, moins cher et plus isolant qu'un profil alu)
- Isolation : valeur U de 0,35W/m²K

60 mm

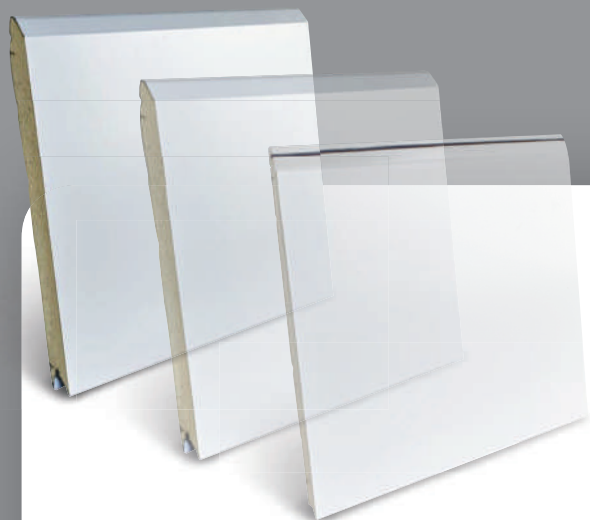

Revêtement polyester
 ou film PVC
 Primer
 Acier galvanisé Z225
 Mousse
 Acier galvanisé Z100
 Primer
 Revêtement polyester

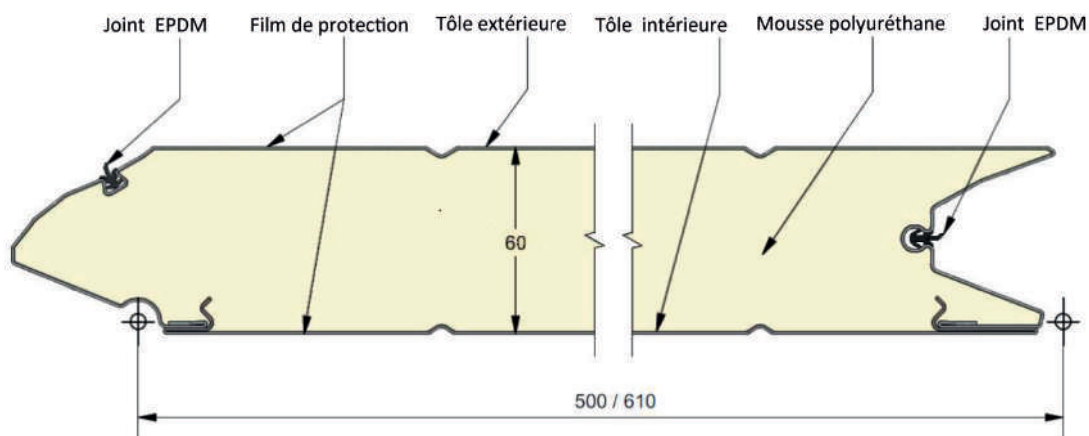
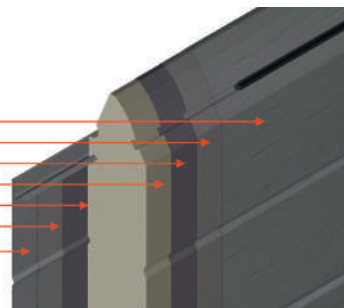

Solidité : Le système monocoque induit une liaison entre l'intérieur et l'extérieur du panneau, ce qui accroît sa rigidité.

Hauteurs : 500 et 610 mm

Poids : 5,7 ou 6,63 kg/ml

Finitions : voir fiche selon les types de panneaux

Perméabilité à l'air selon EN12426 : classe 2 (porte 2500 x 2610 mm) ou classe 3 (porte 4000 x 3400 mm)

Étanchéité à l'eau selon EN12425 : classe 3, 190 Pa (Flexiforce)

Étanchéité au vent selon EN12424 : classe 4 (porte 2500 x 2610 mm) ou classe 3 (porte 4000 x 3400 mm)

Embossages	Panneaux											
	RF	RV	RL	RT	RVV	RC	RM8	UF	UU	UT	UUM8	
Lisse	✓	✓	✓	—	—	—	✓	—	—	—	—	
Stucco	✓	✓	✓	—	—	—	—	—	—	—	—	
Nervuré bois	✓	✓	✓	—	—	—	—	—	—	—	—	



20 mm



20mm

Avantages :

- Disponible en 2 hauteurs : 500 et 555 mm.
- Profil anti-pince-doigts.
- Tôle de 0,48 mm d'épaisseur à l'extérieur et de 0,30 mm à l'intérieur.
- Joint d'étanchéité EPDM (sans compression)
- Quicksteal (plus pratique, moins cher et plus isolant qu'un profil alu)
- Isolation : valeur U de 0,94W/m²K

20 mm

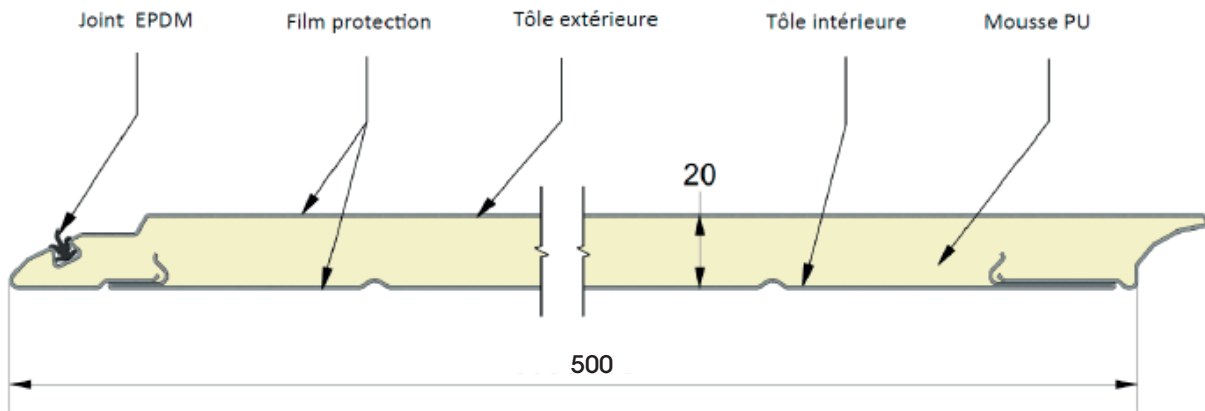
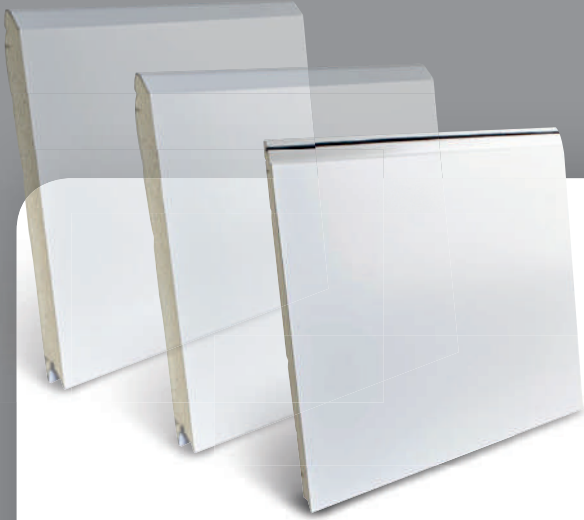

Solidité : Le système monocoque induit une liaison entre l'intérieur et l'extérieur du panneau, ce qui accroît sa rigidité.

Hauteurs : 500 et 555 mm

Poids : 4,3 kg/ml

Finitions : uniquement RAL 9016 (autres : nous consulter)

Embossages	Panneaux											
	RF	RV	RL	RT	RVV	RC	RM8	UF	UU	UT	UUM8	
Lisse	-	-	-	-	-	-	-	✓	-	-	-	
Stucco	-	-	-	-	-	-	-	-	-	-	-	
Nervuré bois	-	-	-	-	-	-	-	-	-	-	-	

Les textures

Panneaux











Lisse

La matière est l'embossage de la tôle de surface de votre panneau.
Autrement dit le relief de celui-ci.



Lisse

Epaisseurs	Finitions																	
	9016 P	RAL 9010	RAL 1015	7016 P	8014 P	RAL au choix normal	DEEP MAT 7039	DEEP MAT 7024	DEEP MAT 7016	DEEP MAT 9005	RAL au choix structuré	Laquage spécial	Chêne rustique	Chêne foncé	Chêne doré	Acajou	Chêne clair	Films spéciaux Rénoft Homsbuch
20 mm	✓	—	—	—	—	—	—	—	—	—	—	—	—	—	—	—	—	—
40 mm	✓	—	✓	✓	✓	✓	✓	✓	✓	✓	✓	✓	✓	✓	✓	✓	✓	✓
60 mm	✓	—	—	—	—	✓	—	—	—	—	✓	✓	—	—	—	—	—	✓

Epaisseurs	Panneaux											
	 RF	 RV	 RL	 RT	 RVV	 RC	 RM8	 UF	 UU	 UT	 UUM8	
20 mm	—	—	—	—	—	—	—	✓	—	—	—	
40 mm	✓	✓	✓	✓	✓	✓	✓	✓	✓	✓	✓	
60 mm	✓	✓	✓	—	—	—	✓	—	—	—	—	











Stucco

La matière est l'embossage de la tôle de surface de votre panneau.
Autrement dit le relief de celui-ci.



Stucco

Epaisseurs	Finitions																	
	9016 P	RAL 9010	RAL 1015	7016 P	8014 P	RAL au choix normal	DEEP MAT 7039	DEEP MAT 7024	DEEP MAT 7016	DEEP MAT 9005	RAL au choix structuré	Laquage spécial	Chêne rustique	Chêne foncé	Chêne doré	Acajou	Chêne clair	Films spéciaux Rénoilt Homschuch
20 mm	—	—	—	—	—	—	—	—	—	—	—	—	—	—	—	—	—	—
40 mm	—	✓	✓	✓	✓	✓	—	—	—	—	—	✓	—	—	—	—	—	—
60 mm	—	✓	—	—	—	✓	—	—	—	—	—	✓	—	—	—	—	—	—

Epaisseurs	Panneaux											
	 RF	 RV	 RL	 RT	 RVV	 RC	 RM8	 UF	 UU	 UT	 UUM8	
20 mm	—	—	—	—	—	—	—	—	—	—	—	—
40 mm	✓	✓	✓	✓	—	—	—	✓	✓	✓	—	
60 mm	✓	✓	✓	—	—	—	—	—	—	—	—	











Nervuré bois

La matière est l'embossage de la tôle de surface de votre panneau.
Autrement dit le relief de celui-ci.



Nervuré bois

Epaisseurs	Finitions																	
	9016 P	RAL 9010	RAL 1015	7016 P	8014 P	RAL au choix normal	DEEP MAT 7039	DEEP MAT 7024	DEEP MAT 7016	DEEP MAT 9005	RAL au choix structuré	Laquage spécial	Chêne rustique	Chêne foncé	Chêne doré	Acajou	Chêne clair	Films spéciaux Rénoilt Homsch
20 mm	-	-	-	-	-	-	-	-	-	-	-	-	-	-	-	-	-	-
40 mm	-	✓	✓	✓	✓	✓	-	-	-	-	-	✓	-	-	-	-	-	-
60 mm	-	✓	-	-	-	✓	-	-	-	-	-	✓	-	-	-	-	-	-

Epaisseurs	Panneaux										
											
	RF	RV	RL	RT	RVV	RC	RM8	UF	UU	UT	UUM8
20 mm	-	-	-	-	-	-	-	-	-	-	-
40 mm	✓	✓	✓	✓	-	✓	-	✓	✓	✓	-
60 mm	✓	✓	✓	-	-	-	-	-	-	-	-

Les modèles

Panneaux

Les Modèles

Panneau RF



Panneau RF

Panneau anti-pince-doigts à face extérieure plane.
 Disponible en hauteurs 500 et 610 mm.
 Face intérieure lignée, embossée Stucco, RAL 9010.

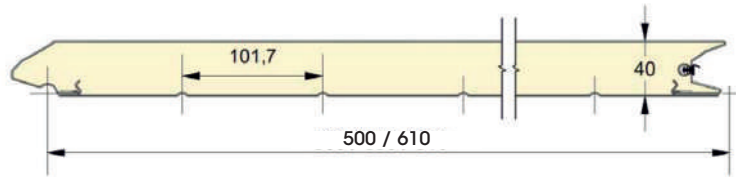

Embossages



HAUTEURS	EMBOSSAGES
500	Lisse
610	Lisse
500	Bois
610	Bois
500	Stucco
610	Stucco

Couleurs & films

<p>9016 P</p> <p>Lisse Stucco Bois</p> <p>✓ ○ ○</p> <p>500 ✓ 610 ✓</p>	<p>RAL 9010</p> <p>Lisse Stucco Bois</p> <p>○ ✓ ✓</p> <p>500 ✓ 610 ✓</p>	<p>RAL 1015</p> <p>Lisse Stucco Bois</p> <p>✓ ✓ ✓</p> <p>500 ✓ 610 ✓</p>	<p>7016 P</p> <p>Lisse Stucco Bois</p> <p>✓ ✓ ✓</p> <p>500 ✓ 610 ✓</p>	<p>8014 P</p> <p>Lisse Stucco Bois</p> <p>✓ ✓ ✓</p> <p>500 ✓ 610 ✓</p>	<p>RAL au choix normal</p> <p>Lisse Stucco Bois</p> <p>✓ ✓ ✓</p> <p>500 ✓ 610 ✓</p>
<p>DEEP MAT 7039</p> <p>Lisse Stucco Bois</p> <p>✓ - -</p> <p>500 ✓ 610 -</p>	<p>DEEP MAT 7024</p> <p>Lisse Stucco Bois</p> <p>✓ - -</p> <p>500 ✓ 610 -</p>	<p>DEEP MAT 7016</p> <p>Lisse Stucco Bois</p> <p>✓ - -</p> <p>500 ✓ 610 ✓</p>	<p>DEEP MAT 9005</p> <p>Lisse Stucco Bois</p> <p>✓ - -</p> <p>500 ✓ 610 -</p>	<p>RAL au choix structuré</p> <p>Lisse Stucco Bois</p> <p>✓ - -</p> <p>500 ✓ 610 ✓</p>	<p>Laquage spécial</p> <p>Lisse Stucco Bois</p> <p>✓ - -</p> <p>500 ✓ 610 ✓</p>
<p>Chêne rustique</p> <p>Lisse Stucco Bois</p> <p>✓ - -</p> <p>500 ✓ 610 ✓</p>	<p>Chêne foncé</p> <p>Lisse Stucco Bois</p> <p>✓ - -</p> <p>500 ✓ 610 ✓</p>	<p>Chêne doré</p> <p>Lisse Stucco Bois</p> <p>✓ - -</p> <p>500 ✓ 610 ✓</p>	<p>Acajou</p> <p>Lisse Stucco Bois</p> <p>✓ - -</p> <p>500 ✓ 610 ✓</p>	<p>Chêne clair</p> <p>Lisse Stucco Bois</p> <p>✓ - -</p> <p>500 ✓ 610 ✓</p>	<p>Films spéciaux RénoLit Hornschuch</p> <p>Lisse Stucco Bois</p> <p>✓ - -</p> <p>500 ✓ 610 ✓</p>

Légende : Standard Option Néant

Les Modèles

Panneau RV



Panneau RV

Panneau anti-pince-doigts à face extérieure plane.
 Disponible en hauteur 500 mm.
 Face intérieure lignée, embossée Stucco, RAL 9010.

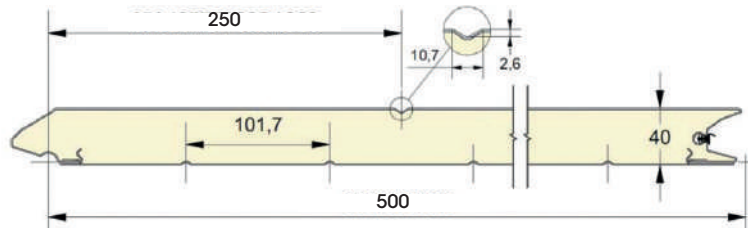

Embossages



HAUTEUR	EMBOSSAGES
500	Lisse
500	Bois
500	Stucco

Couleurs & films

<p>9016 P</p> <p>Lisse Stucco Bois</p> <p>✓ ○ ○</p> <p>500 ✓ 610 -</p>	<p>RAL 9010</p> <p>Lisse Stucco Bois</p> <p>○ ✓ ✓</p> <p>500 ✓ 610 -</p>	<p>RAL 1015</p> <p>Lisse Stucco Bois</p> <p>✓ ✓ ✓</p> <p>500 ✓ 610 -</p>	<p>7016 P</p> <p>Lisse Stucco Bois</p> <p>✓ ✓ ✓</p> <p>500 ✓ 610 -</p>	<p>8014 P</p> <p>Lisse Stucco Bois</p> <p>✓ ✓ ✓</p> <p>500 ✓ 610 -</p>	<p>RAL au choix normal</p> <p>Lisse Stucco Bois</p> <p>✓ ✓ ✓</p> <p>500 ✓ 610 -</p>
<p>DEEP MAT 7039</p> <p>Lisse Stucco Bois</p> <p>✓ - -</p> <p>500 ✓ 610 -</p>	<p>DEEP MAT 7024</p> <p>Lisse Stucco Bois</p> <p>✓ - -</p> <p>500 ✓ 610 -</p>	<p>DEEP MAT 7016</p> <p>Lisse Stucco Bois</p> <p>✓ - -</p> <p>500 ✓ 610 -</p>	<p>DEEP MAT 9005</p> <p>Lisse Stucco Bois</p> <p>✓ - -</p> <p>500 ✓ 610 -</p>	<p>RAL au choix structuré</p> <p>Lisse Stucco Bois</p> <p>✓ - -</p> <p>500 ✓ 610 -</p>	<p>Laquage spécial</p> <p>Lisse Stucco Bois</p> <p>✓ - -</p> <p>500 ✓ 610 -</p>
<p>Chêne rustique</p> <p>Lisse Stucco Bois</p> <p>✓ - -</p> <p>500 ✓ 610 -</p>	<p>Chêne foncé</p> <p>Lisse Stucco Bois</p> <p>✓ - -</p> <p>500 ✓ 610 -</p>	<p>Chêne doré</p> <p>Lisse Stucco Bois</p> <p>✓ - -</p> <p>500 ✓ 610 -</p>	<p>Acajou</p> <p>Lisse Stucco Bois</p> <p>✓ - -</p> <p>500 ✓ 610 -</p>	<p>Chêne clair</p> <p>Lisse Stucco Bois</p> <p>✓ - -</p> <p>500 ✓ 610 -</p>	

Légende : Standard Option Néant

Les Modèles

Panneau RL



Panneau RL

Panneau anti-pince-doigts à face extérieure plane.
 Disponible en hauteurs 500 et 610 mm.
 Face intérieure lignée, embossée Stucco, RAL 9010.

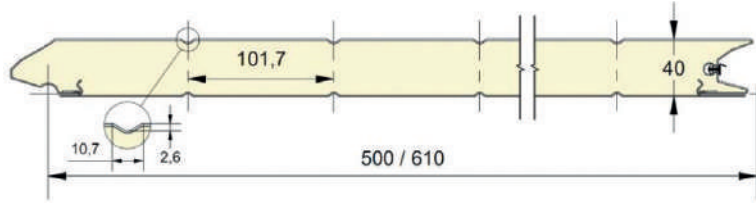

Embossages



HAUTEURS	EMBOSSAGES
500	Lisse
610	Lisse
500	Bois
610	Bois
500	Stucco
610	Stucco

Couleurs & films

<p>9016 P</p> <p>Lisse Stucco Bois</p> <p>✓ ○ ○</p> <p>500 ✓ 610 ✓</p>	<p>RAL 9010</p> <p>Lisse Stucco Bois</p> <p>○ ✓ ✓</p> <p>500 ✓ 610 ✓</p>	<p>RAL 1015</p> <p>Lisse Stucco Bois</p> <p>✓ ✓ ✓</p> <p>500 ✓ 610 ✓</p>	<p>7016 P</p> <p>Lisse Stucco Bois</p> <p>✓ ✓ ✓</p> <p>500 ✓ 610 ✓</p>	<p>8014 P</p> <p>Lisse Stucco Bois</p> <p>✓ ✓ ✓</p> <p>500 ✓ 610 ✓</p>	<p>RAL au choix normal</p> <p>Lisse Stucco Bois</p> <p>✓ ✓ ✓</p> <p>500 ✓ 610 ✓</p>
<p>DEEP MAT 7039</p> <p>Lisse Stucco Bois</p> <p>✓ - -</p> <p>500 ✓ 610 -</p>	<p>DEEP MAT 7024</p> <p>Lisse Stucco Bois</p> <p>✓ - -</p> <p>500 ✓ 610 -</p>	<p>DEEP MAT 7016</p> <p>Lisse Stucco Bois</p> <p>✓ - -</p> <p>500 ✓ 610 ✓</p>	<p>DEEP MAT 9005</p> <p>Lisse Stucco Bois</p> <p>✓ - -</p> <p>500 ✓ 610 -</p>	<p>RAL au choix structuré</p> <p>Lisse Stucco Bois</p> <p>✓ - -</p> <p>500 ✓ 610 ✓</p>	<p>Laquage spécial</p> <p>Lisse Stucco Bois</p> <p>✓ - -</p> <p>500 ✓ 610 ✓</p>
<p>Chêne rustique</p> <p>Lisse Stucco Bois</p> <p>✓ - -</p> <p>500 ✓ 610 ✓</p>	<p>Chêne foncé</p> <p>Lisse Stucco Bois</p> <p>✓ - -</p> <p>500 ✓ 610 ✓</p>	<p>Chêne doré</p> <p>Lisse Stucco Bois</p> <p>✓ - -</p> <p>500 ✓ 610 ✓</p>	<p>Acajou</p> <p>Lisse Stucco Bois</p> <p>✓ - -</p> <p>500 ✓ 610 ✓</p>	<p>Chêne clair</p> <p>Lisse Stucco Bois</p> <p>✓ - -</p> <p>500 ✓ 610 ✓</p>	

Légende : Standard Option Néant

Les Modèles

Panneau RT



Panneau RT

Panneau anti-pince-doigts à face extérieure plane.
 Disponible en hauteur 500 mm.
 Face intérieure lignée, embossée Stucco, RAL 9010.

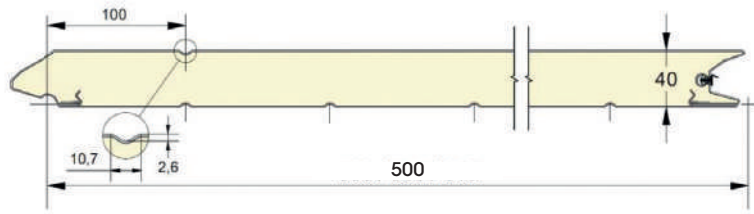

Embossages



HAUTEUR	EMBOSSAGES
500	Lisse
500	Bois
500	Stucco

Couleurs & films

<p>9016 P</p> <p>Lisse Stucco Bois</p> <p>✓ ○ ○</p> <p>500 ✓ 610 -</p>	<p>RAL 9010</p> <p>Lisse Stucco Bois</p> <p>○ ✓ ✓</p> <p>500 ✓ 610 -</p>	<p>RAL 1015</p> <p>Lisse Stucco Bois</p> <p>✓ ✓ ✓</p> <p>500 ✓ 610 -</p>	<p>7016 P</p> <p>Lisse Stucco Bois</p> <p>✓ ✓ ✓</p> <p>500 ✓ 610 -</p>	<p>8014 P</p> <p>Lisse Stucco Bois</p> <p>✓ ✓ ✓</p> <p>500 ✓ 610 -</p>	<p>RAL au choix normal</p> <p>Lisse Stucco Bois</p> <p>✓ ✓ ✓</p> <p>500 ✓ 610 -</p>
<p>DEEP MAT 7039</p> <p>Lisse Stucco Bois</p> <p>✓ - -</p> <p>500 ✓ 610 -</p>	<p>DEEP MAT 7024</p> <p>Lisse Stucco Bois</p> <p>✓ - -</p> <p>500 ✓ 610 -</p>	<p>DEEP MAT 7016</p> <p>Lisse Stucco Bois</p> <p>✓ - -</p> <p>500 ✓ 610 -</p>	<p>DEEP MAT 9005</p> <p>Lisse Stucco Bois</p> <p>✓ - -</p> <p>500 ✓ 610 -</p>	<p>RAL au choix structuré</p> <p>Lisse Stucco Bois</p> <p>✓ - -</p> <p>500 ✓ 610 -</p>	<p>Laquage spécial</p> <p>Lisse Stucco Bois</p> <p>✓ - -</p> <p>500 ✓ 610 -</p>
<p>Chêne rustique</p> <p>Lisse Stucco Bois</p> <p>✓ - -</p> <p>500 ✓ 610 -</p>	<p>Chêne foncé</p> <p>Lisse Stucco Bois</p> <p>✓ - -</p> <p>500 ✓ 610 -</p>	<p>Chêne doré</p> <p>Lisse Stucco Bois</p> <p>✓ - -</p> <p>500 ✓ 610 -</p>	<p>Acajou</p> <p>Lisse Stucco Bois</p> <p>✓ - -</p> <p>500 ✓ 610 -</p>	<p>Chêne clair</p> <p>Lisse Stucco Bois</p> <p>✓ - -</p> <p>500 ✓ 610 -</p>	

Légende : Standard Option Néant

Les Modèles

Panneau RVV





Panneau RVV

Panneau anti-pince-doigts à face extérieure plane.
 Disponible en hauteur 500
 Face intérieure lignée, embossée Stucco, RAL 9010.

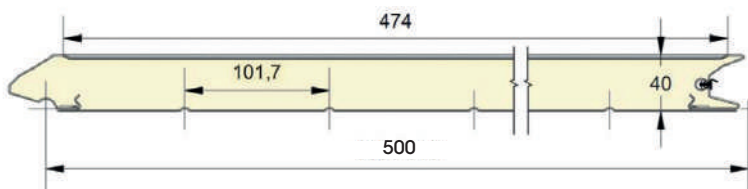

Embossages

Lisse

HAUTEUR	EMBOSSAGE
500	Lisse

Couleurs & films

9016 P	RAL au choix normal	RAL au choix structuré	Laquage spécial
Lisse Stucco Bois	Lisse Stucco Bois	Lisse Stucco Bois	Lisse Stucco Bois
<input checked="" type="checkbox"/> <input type="checkbox"/> <input type="checkbox"/>	<input checked="" type="checkbox"/> <input type="checkbox"/> <input type="checkbox"/>	<input checked="" type="checkbox"/> <input type="checkbox"/> <input type="checkbox"/>	<input checked="" type="checkbox"/> <input type="checkbox"/> <input type="checkbox"/>
500 <input checked="" type="checkbox"/> 610 <input type="checkbox"/>	500 <input checked="" type="checkbox"/> 610 <input type="checkbox"/>	500 <input checked="" type="checkbox"/> 610 <input type="checkbox"/>	500 <input checked="" type="checkbox"/> 610 <input type="checkbox"/>

Légende : Standard Option Néant

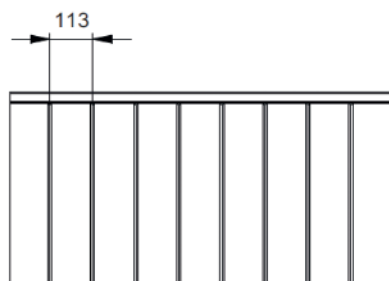

Les Modèles

Panneau RC



Panneau RC



Panneau anti-pince-doigts à face extérieure plane.
 Disponible en hauteur 500 mm.
 Face intérieure lignée, embossée Stucco, RAL 9010.

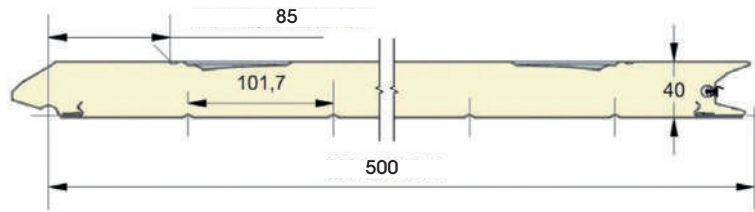

Embossages

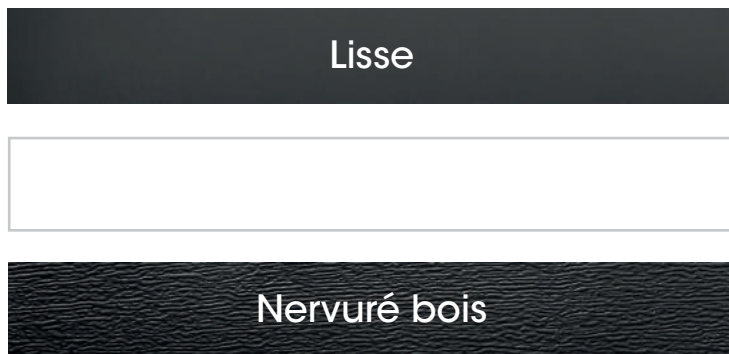

HAUTEUR	EMBOSSAGES
500	Lisse
500	Bois

Couleurs & films

9016 P	RAL 9010	RAL au choix normal	RAL au choix structuré	Laquage spécial
Lisse Stucco Bois	Lisse Stucco Bois	Lisse Stucco Bois	Lisse Stucco Bois	Lisse Stucco Bois
<input checked="" type="checkbox"/> <input type="checkbox"/> <input type="checkbox"/>	<input type="checkbox"/> <input type="checkbox"/> <input checked="" type="checkbox"/>	<input checked="" type="checkbox"/> <input type="checkbox"/> <input checked="" type="checkbox"/>	<input checked="" type="checkbox"/> <input type="checkbox"/> <input type="checkbox"/>	<input checked="" type="checkbox"/> <input type="checkbox"/> <input type="checkbox"/>
500 <input checked="" type="checkbox"/> 610 <input type="checkbox"/>	500 <input checked="" type="checkbox"/> 610 <input type="checkbox"/>	500 <input checked="" type="checkbox"/> 610 <input type="checkbox"/>	500 <input checked="" type="checkbox"/> 610 <input type="checkbox"/>	500 <input checked="" type="checkbox"/> 610 <input type="checkbox"/>
Chêne rustique	Chêne foncé	Chêne doré	Acajou	Chêne clair
Lisse Stucco Bois	Lisse Stucco Bois	Lisse Stucco Bois	Lisse Stucco Bois	Lisse Stucco Bois
<input checked="" type="checkbox"/> <input type="checkbox"/> <input type="checkbox"/>	<input checked="" type="checkbox"/> <input type="checkbox"/> <input type="checkbox"/>	<input checked="" type="checkbox"/> <input type="checkbox"/> <input type="checkbox"/>	<input checked="" type="checkbox"/> <input type="checkbox"/> <input type="checkbox"/>	<input checked="" type="checkbox"/> <input type="checkbox"/> <input type="checkbox"/>
500 <input checked="" type="checkbox"/> 610 <input type="checkbox"/>	500 <input checked="" type="checkbox"/> 610 <input type="checkbox"/>	500 <input checked="" type="checkbox"/> 610 <input type="checkbox"/>	500 <input checked="" type="checkbox"/> 610 <input type="checkbox"/>	500 <input checked="" type="checkbox"/> 610 <input type="checkbox"/>

Légende : Standard Option Néant

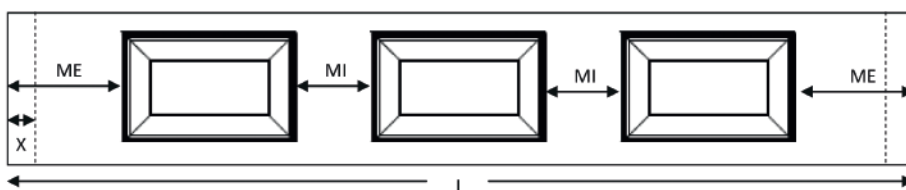

MI : distance entre 2 cassettes
 ME : distance entre le bord du panneau et la première cassette
 L : longueur du panneau
 N : nombre de cassettes
 X : recouvrement par le joint latéral

Les Modèles

Panneau RM8



Panneau RM8

Panneau anti-pince-doigts à face extérieure plane.
 Disponible en hauteurs 500 et 610 mm.
 Face intérieure lignée, embossée Stucco, RAL 9010.

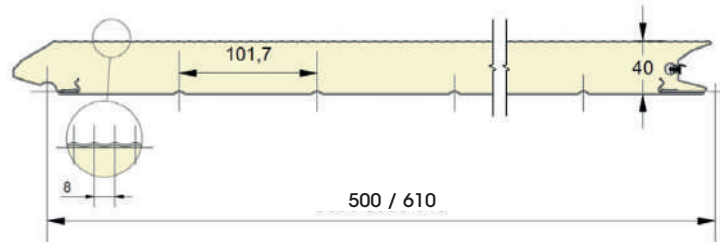

Embossages

Lisse

HAUTEURS	EMBOSSAGES
500	Lisse
610	Lisse

Couleurs & films

9016 P	7016 P	RAL au choix normal
Lisse Stucco Bois	Lisse Stucco Bois	Lisse Stucco Bois
<input checked="" type="checkbox"/> <input type="checkbox"/> <input type="checkbox"/>	<input checked="" type="checkbox"/> <input type="checkbox"/> <input type="checkbox"/>	<input checked="" type="checkbox"/> <input type="checkbox"/> <input type="checkbox"/>
500 <input checked="" type="checkbox"/> 610 <input checked="" type="checkbox"/>	500 <input checked="" type="checkbox"/> 610 <input checked="" type="checkbox"/>	500 <input checked="" type="checkbox"/> 610 <input checked="" type="checkbox"/>
DEEP MAT 7039	DEEP MAT 7016	RAL au choix structuré
Lisse Stucco Bois	Lisse Stucco Bois	Lisse Stucco Bois
<input checked="" type="checkbox"/> <input type="checkbox"/> <input type="checkbox"/>	<input checked="" type="checkbox"/> <input type="checkbox"/> <input type="checkbox"/>	<input checked="" type="checkbox"/> <input type="checkbox"/> <input type="checkbox"/>
500 <input checked="" type="checkbox"/> 610 <input type="checkbox"/>	500 <input checked="" type="checkbox"/> 610 <input checked="" type="checkbox"/>	500 <input checked="" type="checkbox"/> 610 <input checked="" type="checkbox"/>
Laquage spécial		
Lisse Stucco Bois		
<input checked="" type="checkbox"/> <input type="checkbox"/> <input type="checkbox"/>		
500 <input checked="" type="checkbox"/> 610 <input checked="" type="checkbox"/>		

Légende : Standard Option Néant

Les Modèles

Panneau UF



Panneau UF

Panneau anti-pince-doigts à face extérieure plane.
 Disponible en hauteurs 500 et 610 mm.
 Face intérieure lignée, embossée Stucco, RAL 9010.

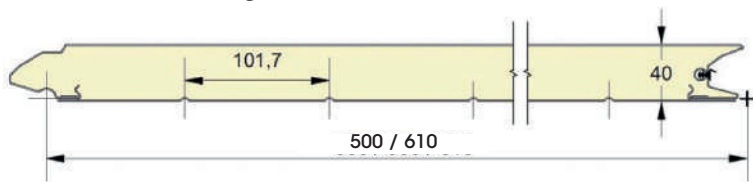

Embossages



HAUTEURS	EMBOSSAGES
500	Lisse
610	Lisse
500	Bois
610	Bois
500	Stucco
610	Stucco

Couleurs & films

<p>9016 P</p> <p>Lisse Stucco Bois</p> <p>✓ ○ ○</p> <p>500 ✓ 610 ✓</p>	<p>RAL 9010</p> <p>Lisse Stucco Bois</p> <p>○ ✓ ✓</p> <p>500 ✓ 610 ✓</p>	<p>RAL 1015</p> <p>Lisse Stucco Bois</p> <p>✓ ✓ ✓</p> <p>500 ✓ 610 ✓</p>	<p>7016 P</p> <p>Lisse Stucco Bois</p> <p>✓ ✓ ✓</p> <p>500 ✓ 610 ✓</p>	<p>8014 P</p> <p>Lisse Stucco Bois</p> <p>✓ ✓ ✓</p> <p>500 ✓ 610 ✓</p>	<p>RAL au choix normal</p> <p>Lisse Stucco Bois</p> <p>✓ ✓ ✓</p> <p>500 ✓ 610 ✓</p>
<p>DEEP MAT 7039</p> <p>Lisse Stucco Bois</p> <p>✓ - -</p> <p>500 ✓ 610 -</p>	<p>DEEP MAT 7024</p> <p>Lisse Stucco Bois</p> <p>✓ - -</p> <p>500 ✓ 610 -</p>	<p>DEEP MAT 7016</p> <p>Lisse Stucco Bois</p> <p>✓ - -</p> <p>500 ✓ 610 ✓</p>	<p>DEEP MAT 9005</p> <p>Lisse Stucco Bois</p> <p>✓ - -</p> <p>500 ✓ 610 -</p>	<p>RAL au choix structuré</p> <p>Lisse Stucco Bois</p> <p>✓ - -</p> <p>500 ✓ 610 ✓</p>	<p>Laquage spécial</p> <p>Lisse Stucco Bois</p> <p>✓ - -</p> <p>500 ✓ 610 ✓</p>
<p>Chêne rustique</p> <p>Lisse Stucco Bois</p> <p>✓ - -</p> <p>500 ✓ 610 ✓</p>	<p>Chêne foncé</p> <p>Lisse Stucco Bois</p> <p>✓ - -</p> <p>500 ✓ 610 ✓</p>	<p>Chêne doré</p> <p>Lisse Stucco Bois</p> <p>✓ - -</p> <p>500 ✓ 610 ✓</p>	<p>Acajou</p> <p>Lisse Stucco Bois</p> <p>✓ - -</p> <p>500 ✓ 610 ✓</p>	<p>Chêne clair</p> <p>Lisse Stucco Bois</p> <p>✓ - -</p> <p>500 ✓ 610 ✓</p>	<p>Films spéciaux RénoLit Hornschuch</p> <p>Lisse Stucco Bois</p> <p>✓ - -</p> <p>500 ✓ 610 ✓</p>

Légende : Standard Option Néant

Les Modèles

Panneau UU



Panneau UU

Panneau anti-pince-doigts à face extérieure plane.
 Disponible en hauteur 500 mm.
 Face intérieure lignée, embossée Stucco, RAL 9010.

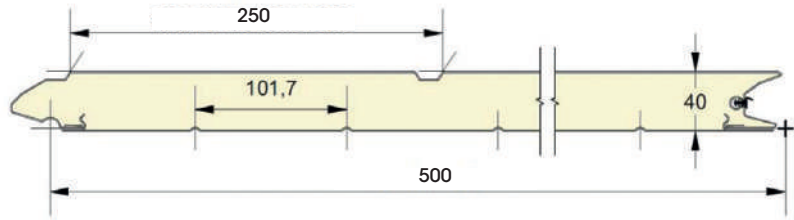

Embossages



HAUTEUR	EMBOSSAGES
500	Lisse
500	Bois
500	Stucco

Couleurs & films

<p>9016 P</p> <p>Lisse Stucco Bois</p> <p>✓ ○ ○</p> <p>500 ✓ 610 -</p>	<p>RAL 9010</p> <p>Lisse Stucco Bois</p> <p>○ ✓ ✓</p> <p>500 ✓ 610 -</p>	<p>RAL 1015</p> <p>Lisse Stucco Bois</p> <p>✓ ✓ ✓</p> <p>500 ✓ 610 -</p>	<p>7016 P</p> <p>Lisse Stucco Bois</p> <p>✓ ✓ ✓</p> <p>500 ✓ 610 -</p>	<p>8014 P</p> <p>Lisse Stucco Bois</p> <p>✓ ✓ ✓</p> <p>500 ✓ 610 -</p>	<p>RAL au choix normal</p> <p>Lisse Stucco Bois</p> <p>✓ ✓ ✓</p> <p>500 ✓ 610 -</p>
<p>DEEP MAT 7039</p> <p>Lisse Stucco Bois</p> <p>✓ - -</p> <p>500 ✓ 610 -</p>	<p>DEEP MAT 7024</p> <p>Lisse Stucco Bois</p> <p>✓ - -</p> <p>500 ✓ 610 -</p>	<p>DEEP MAT 7016</p> <p>Lisse Stucco Bois</p> <p>✓ - -</p> <p>500 ✓ 610 -</p>	<p>DEEP MAT 9005</p> <p>Lisse Stucco Bois</p> <p>✓ - -</p> <p>500 ✓ 610 -</p>	<p>RAL au choix structuré</p> <p>Lisse Stucco Bois</p> <p>✓ - -</p> <p>500 ✓ 610 -</p>	<p>Laquage spécial</p> <p>Lisse Stucco Bois</p> <p>✓ - -</p> <p>500 ✓ 610 -</p>
<p>Chêne rustique</p> <p>Lisse Stucco Bois</p> <p>✓ - -</p> <p>500 ✓ 610 -</p>	<p>Chêne foncé</p> <p>Lisse Stucco Bois</p> <p>✓ - -</p> <p>500 ✓ 610 -</p>	<p>Chêne doré</p> <p>Lisse Stucco Bois</p> <p>✓ - -</p> <p>500 ✓ 610 -</p>	<p>Acajou</p> <p>Lisse Stucco Bois</p> <p>✓ - -</p> <p>500 ✓ 610 -</p>	<p>Chêne clair</p> <p>Lisse Stucco Bois</p> <p>✓ - -</p> <p>500 ✓ 610 -</p>	

Légende : Standard Option Néant

Les Modèles

Panneau UT



Panneau UT

Panneau anti-pince-doigts à face extérieure plane.
 Disponible en hauteur 500 mm.
 Face intérieure lignée, embossée Stucco, RAL 9010.

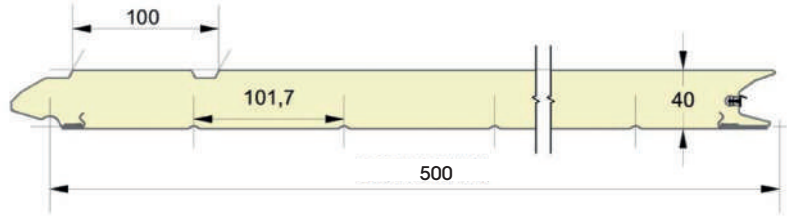

Embossages



HAUTEUR	EMBOSSAGES
500	Lisse
500	Bois
500	Stucco

Couleurs & films

<p>9016 P</p> <p>Lisse Stucco Bois</p> <p>✓ ○ ○</p> <p>500 ✓ 610 -</p>	<p>RAL 9010</p> <p>Lisse Stucco Bois</p> <p>○ ✓ ✓</p> <p>500 ✓ 610 -</p>	<p>RAL 1015</p> <p>Lisse Stucco Bois</p> <p>✓ ✓ ✓</p> <p>500 ✓ 610 -</p>	<p>7016 P</p> <p>Lisse Stucco Bois</p> <p>✓ ✓ ✓</p> <p>500 ✓ 610 -</p>	<p>8014 P</p> <p>Lisse Stucco Bois</p> <p>✓ ✓ ✓</p> <p>500 ✓ 610 -</p>	<p>RAL au choix normal</p> <p>Lisse Stucco Bois</p> <p>✓ ✓ ✓</p> <p>500 ✓ 610 -</p>
<p>DEEP MAT 7039</p> <p>Lisse Stucco Bois</p> <p>✓ - -</p> <p>500 ✓ 610 -</p>	<p>DEEP MAT 7024</p> <p>Lisse Stucco Bois</p> <p>✓ - -</p> <p>500 ✓ 610 -</p>	<p>DEEP MAT 7016</p> <p>Lisse Stucco Bois</p> <p>✓ - -</p> <p>500 ✓ 610 -</p>	<p>DEEP MAT 9005</p> <p>Lisse Stucco Bois</p> <p>✓ - -</p> <p>500 ✓ 610 -</p>	<p>RAL au choix structuré</p> <p>Lisse Stucco Bois</p> <p>✓ - -</p> <p>500 ✓ 610 -</p>	<p>Laquage spécial</p> <p>Lisse Stucco Bois</p> <p>✓ - -</p> <p>500 ✓ 610 -</p>
<p>Chêne rustique</p> <p>Lisse Stucco Bois</p> <p>✓ - -</p> <p>500 ✓ 610 -</p>	<p>Chêne foncé</p> <p>Lisse Stucco Bois</p> <p>✓ - -</p> <p>500 ✓ 610 -</p>	<p>Chêne doré</p> <p>Lisse Stucco Bois</p> <p>✓ - -</p> <p>500 ✓ 610 -</p>	<p>Acajou</p> <p>Lisse Stucco Bois</p> <p>✓ - -</p> <p>500 ✓ 610 -</p>	<p>Chêne clair</p> <p>Lisse Stucco Bois</p> <p>✓ - -</p> <p>500 ✓ 610 -</p>	

Légende : Standard Option Néant

Les Modèles

Panneau UUM8

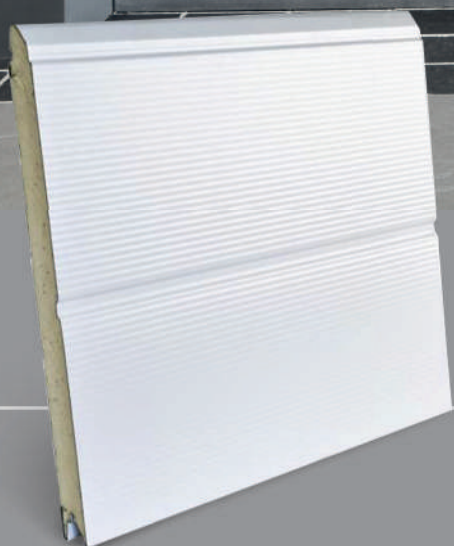

Panneau UUM8

Panneau anti-pince-doigts à face extérieure plane.
 Disponible en hauteur 500 mm.
 Face intérieure lignée, embossée Stucco, RAL 9010.

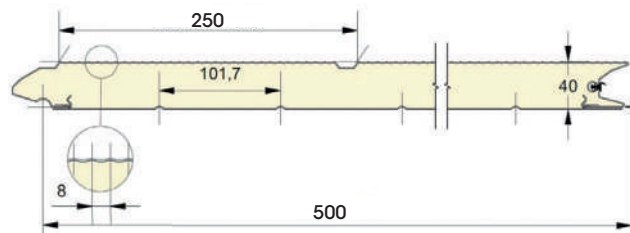

Embossages

Lisse

HAUTEUR	EMBOSSAGE
500	Lisse

Couleurs & films

9016 P	7016 P	RAL au choix normal	
Lisse Stucco Bois	Lisse Stucco Bois	Lisse Stucco Bois	
<input checked="" type="checkbox"/> <input type="checkbox"/> <input type="checkbox"/>	<input checked="" type="checkbox"/> <input type="checkbox"/> <input type="checkbox"/>	<input checked="" type="checkbox"/> <input type="checkbox"/> <input type="checkbox"/>	
500 <input checked="" type="checkbox"/> 610 <input type="checkbox"/>	500 <input checked="" type="checkbox"/> 610 <input type="checkbox"/>	500 <input checked="" type="checkbox"/> 610 <input type="checkbox"/>	
DEEP MAT 7039	DEEP MAT 7016	RAL au choix structuré	Laquage spécial
Lisse Stucco Bois	Lisse Stucco Bois	Lisse Stucco Bois	Lisse Stucco Bois
<input checked="" type="checkbox"/> <input type="checkbox"/> <input type="checkbox"/>	<input checked="" type="checkbox"/> <input type="checkbox"/> <input type="checkbox"/>	<input checked="" type="checkbox"/> <input type="checkbox"/> <input type="checkbox"/>	<input checked="" type="checkbox"/> <input type="checkbox"/> <input type="checkbox"/>
500 <input checked="" type="checkbox"/> 610 <input type="checkbox"/>	500 <input checked="" type="checkbox"/> 610 <input type="checkbox"/>	500 <input checked="" type="checkbox"/> 610 <input type="checkbox"/>	500 <input checked="" type="checkbox"/> 610 <input type="checkbox"/>

Légende : Standard Option Néant

Les finitions

Panneaux

Finitions

Laquées

A vous le choix !

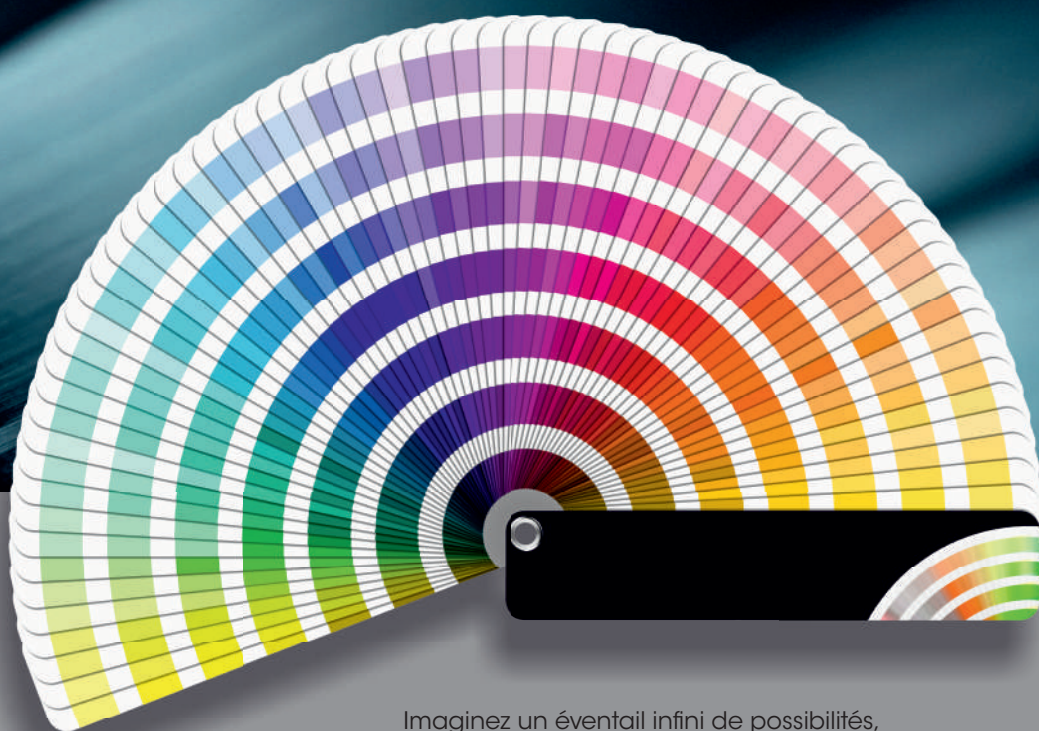

Imaginez un éventail infini de possibilités,
de la couleur la plus sombre à la plus attrayante.
En plus d'une gamme riche en coloris tendances et de très haute qualité,
nous pouvons scanner la couleur de votre choix sur base d'un échantillon et la réaliser !

COLORS
Sensation

Les coloris standards

Acier prélaqué d'origine

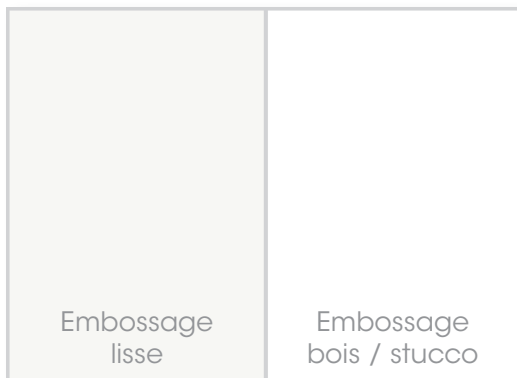

9016 P*

RAL 9010



PURE / TRAFIC WHITE
Sensation



RAL 1015



BEIGE
Sensation



7016 P*

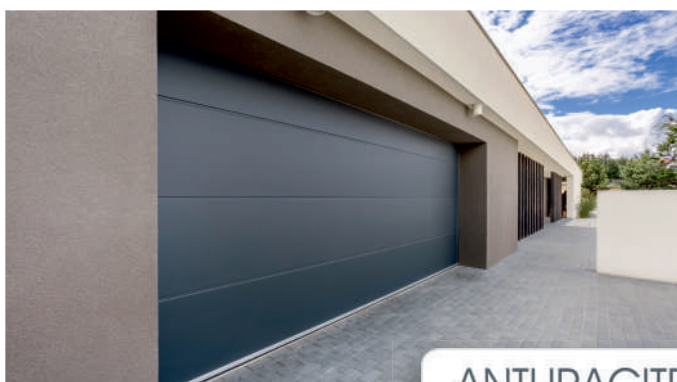

ANTHRACITE
Sensation



8014 P*



SEPIA
Sensation

*Code couleur apparenté à la couleur RAL de base

Les coloris DEEP MAT

Une peinture solide structurée et légèrement métallisée qui absorbe la lumière et vous la restitue en une multitude de petits points à la manière d'une nuit étoilée. Un effet bluffant et à la fois plus chic !

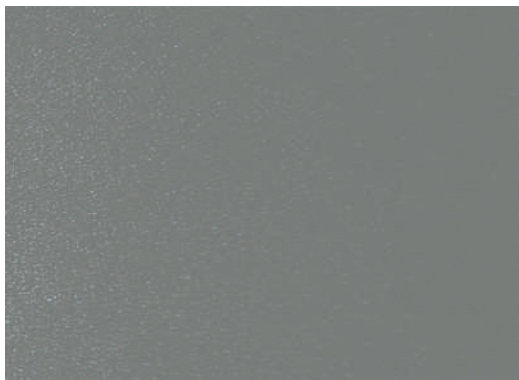

7039 DM*



QUARTZ DEEP MAT
Sensation

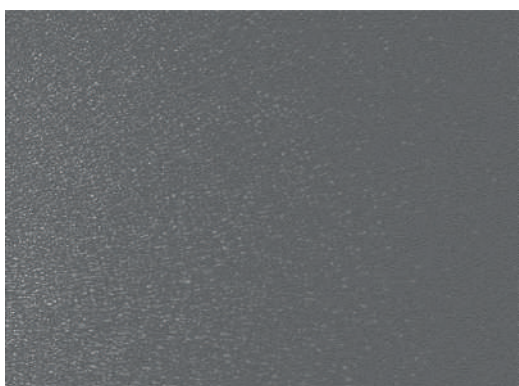

7024 DM*



GRAPHITE DEEP MAT
Sensation

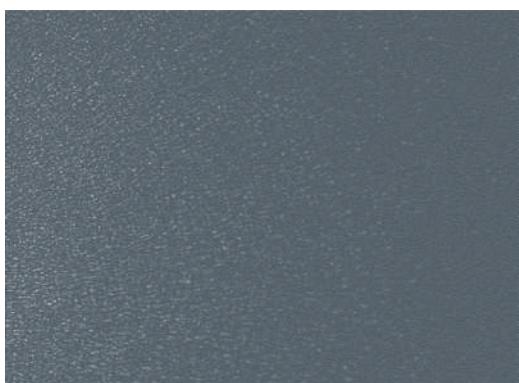

7016 DM*



ANTHRACITE DEEP MAT
Sensation

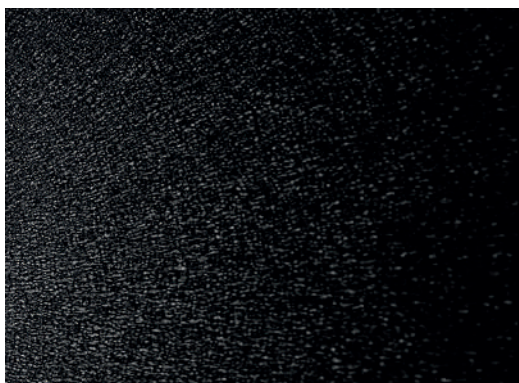

9005 DM*



BLACK DEEP MAT
Sensation

*Code couleur apparenté à la couleur RAL de base

Les coloris contretypés bois

Couleurs de panneaux imitation bois à la base d'acier prélaqué

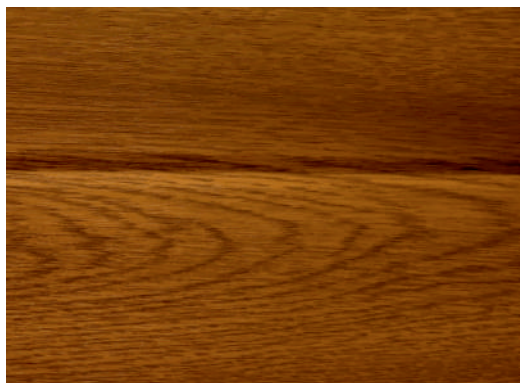

Chêne foncé

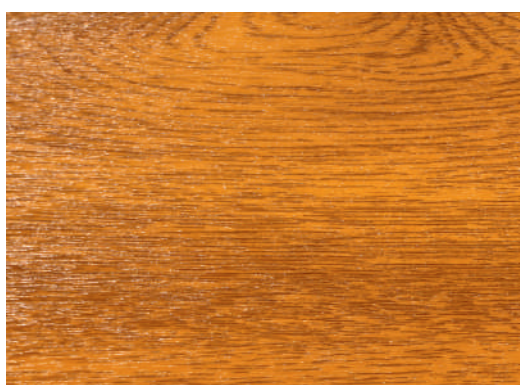

Chêne doré



Acajou

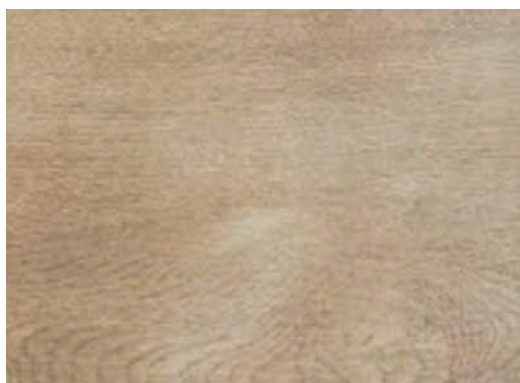

Chêne clair



Les coloris RAL au choix



PEARL NIGHT BLUE
Sensation

Exemple d'échantillon pour reproduire une couleur RAL unique de votre choix !

Laquage normal

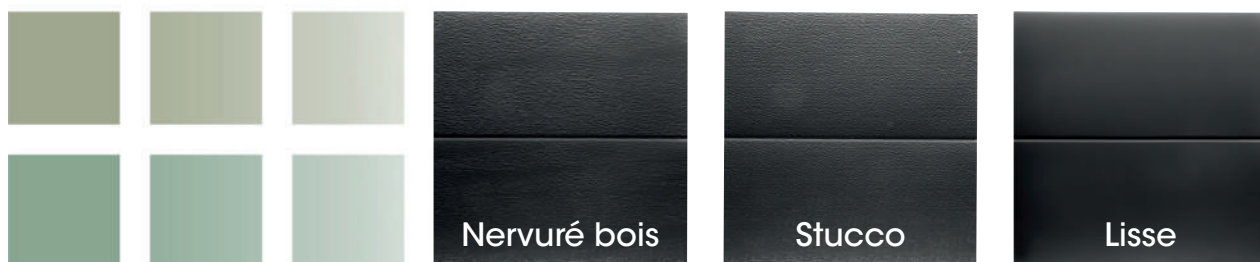

Laquage structuré

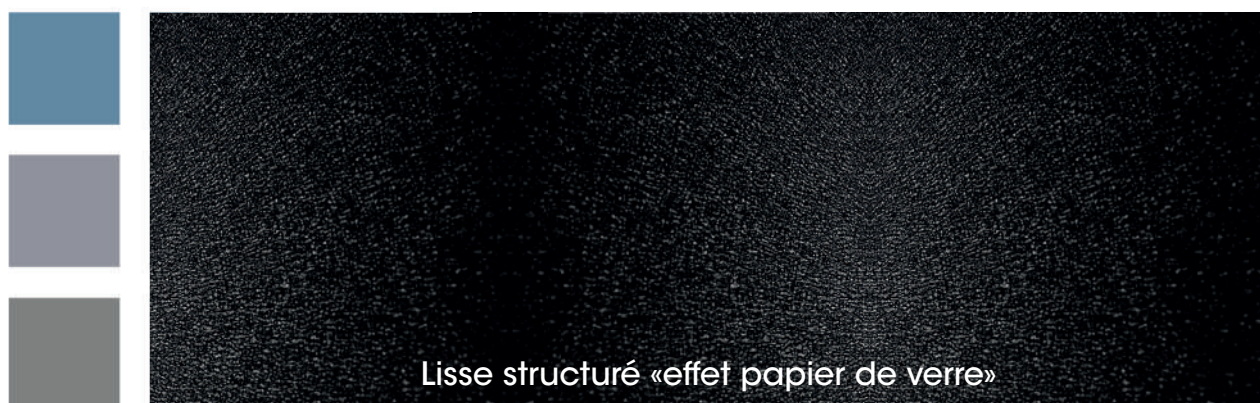

Les laquages spéciaux

Peinture de marque

Selon le code poudre, nous réalisons une peinture équivalente avec un laquage liquide permettant d'approcher au mieux la couleur spécifique demandée.



Aliplast

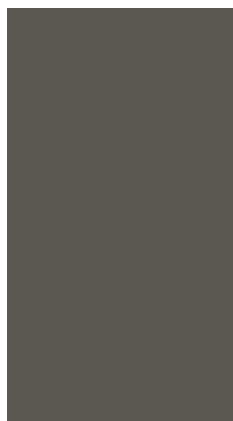

Coatex Reynaers

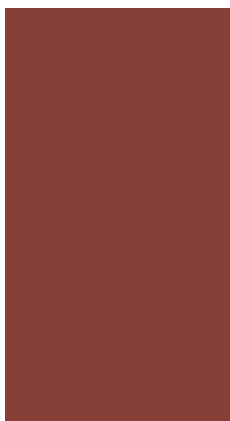

Tiger

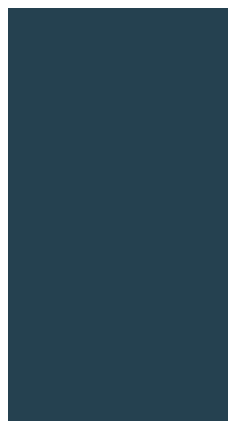

Blyweert



Pierret



Peinture scannée

Après une étude en laboratoire, nous pouvons réaliser l'équivalent couleur d'un échantillon que vous nous fournissez.



Peinture anti-tag

Le fléau des graffitis est résolu !
Nous travaillons en étroite collaboration avec des sociétés pionnières dans la protection des biens pour combattre le vandalisme. Ces produits innovants et très sophistiqués mariés à nos peintures de haute qualité vous assurent une protection inédite.

A vous le choix !



Le bois fait son grand retour auprès des architectes et des créations urbanistiques.
Pour répondre à cette demande croissante, nous mettons en oeuvre plus d'une cinquantaine de nouveaux films spéciaux qui viennent enrichir notre gamme de grands standards premiums : tel que le chêne doré - foncé - rustique - acajou.

WOOD

Sensation

Les films standards

Films PVC appliqués sur l'acier



CHÊNE RUSTIQUE
Sensation

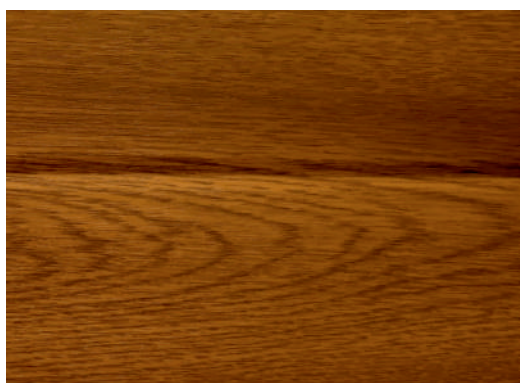

CHÊNE FONCÉ
Sensation

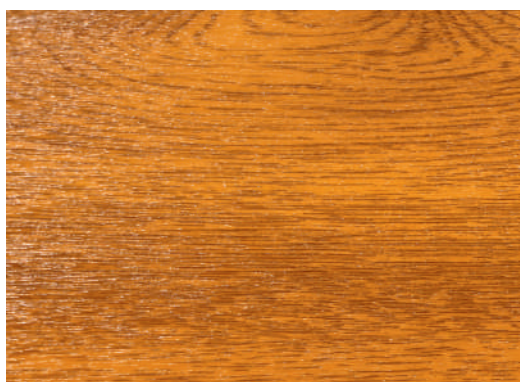

CHÊNE DORÉ
Sensation



ACAJOU
Sensation

Les films spéciaux

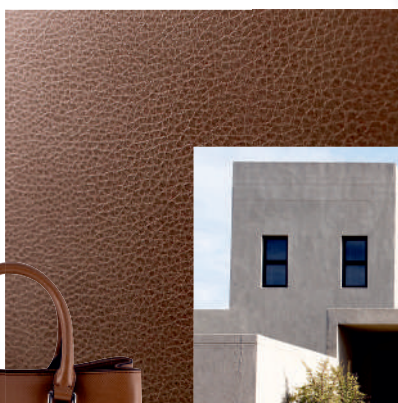
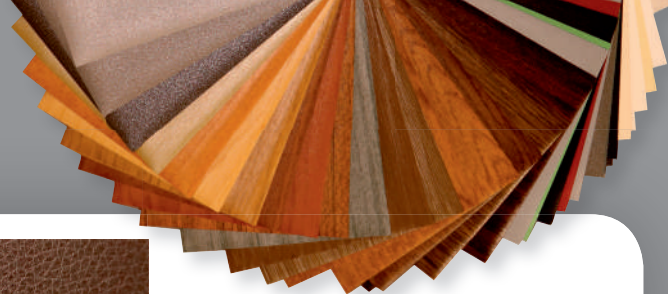

Exemple d'un revêtement Cuir look

CUIR
Sensation



Exemple d'un revêtement
Inox brossé

INOX & MÉTAUX
Sensation

Amoureux des matériaux prestigieux ou insolites ?
Sésame est capable de répondre à vos besoins.
Une porte de garage revêtue de cuir à l'extérieur, impensable !
Et bien non, aujourd'hui la fiction rejoint la réalité,
nos films spéciaux reproduisent à s'y méprendre les matières
telles que le cuir, l'inox brossé et ce avec une résistance
aux intempéries, aux UV et un coût nettement moins onéreux.



Film
HORNSCHUCH



Film **RÉNOLIT**

Les films personnalisés



NO LIMIT

Personnalisation

Des réalisations à votre image



Parce que vous êtes unique, demandez-nous l'impossible !
Sur base d'une photo ou d'un dessin, notre société est capable de transférer le motif de votre choix sur votre future porte au moyen d'une impression HQ en full quadri sur un film spécial haute qualité !

Détail technique :
ce type de réalisation nécessite une image de 300 DPI en taille réelle.

Options

Panneaux

Personnalisation

Décors Panneaux



Décors sur catalogue



Exemple modèle S-Line



Décors série 1

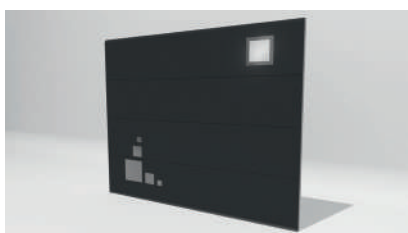

DS1-001

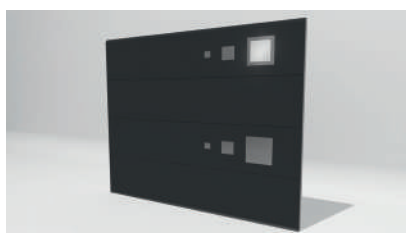

DS1-002



DS1-003

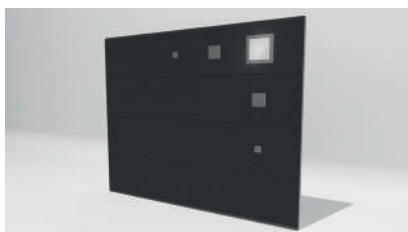

DS1-004

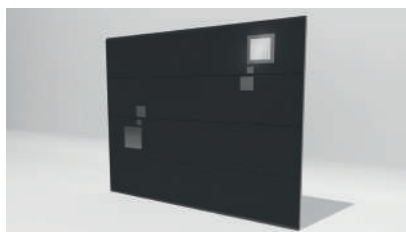

DS1-005



DS1-006



DS1-007



DS1-008



DS1-009



DS1-010

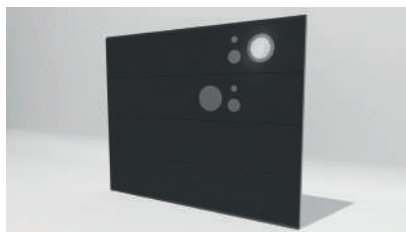

DS1-011

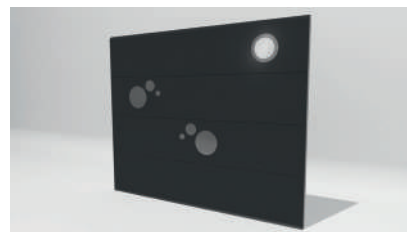

DS1-012



DS1-013



DS1-014



DS1-015



DS1-016

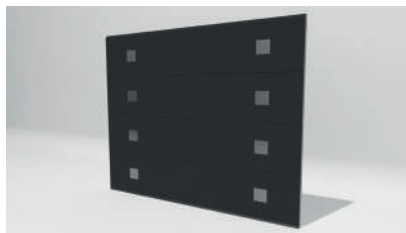

DS1-017



DS1-018

Décors série 2



DS2-001



DS2-002



DS2-003

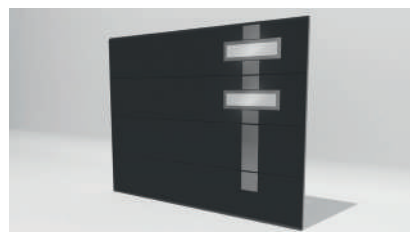

DS2-004

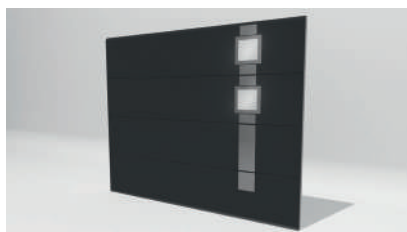

DS2-005



DS2-006

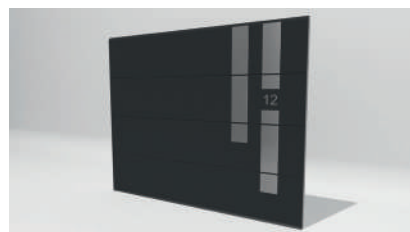

DS2-007



DS2-008



DS2-009



DS2-010

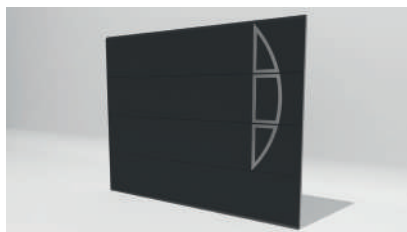

DS2-011

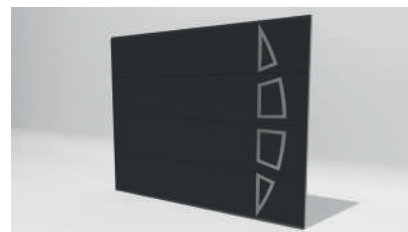

DS2-012



DS2-013

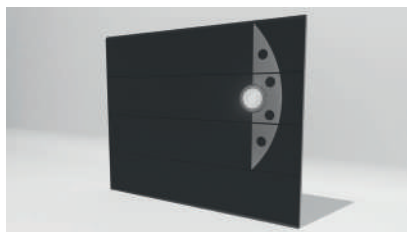

DS2-014

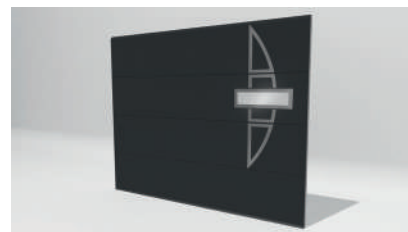

DS2-015

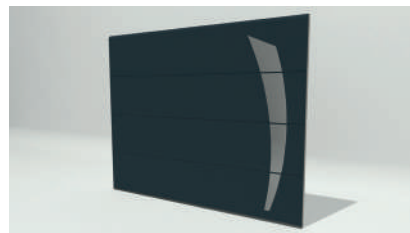

DS2-016



DS2-017



DS2-018

Portes 2000 x 2500

Décors série 3



DS3-001



DS3-002



DS3-003



DS3-004



DS3-005



DS3-006



DS3-007

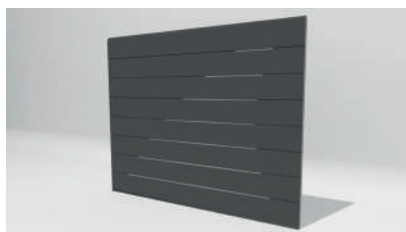

DS3-008



DS3-009



DS3-010



DS3-011



DS3-012



DS3-013



DS3-014



DS3-015



DS3-016



DS3-017



DS3-018

Portes 2000 x 2500

Décors série 4



DS4-001



DS4-002



DS4-003



DS4-004



DS4-005



DS4-006



DS4-007

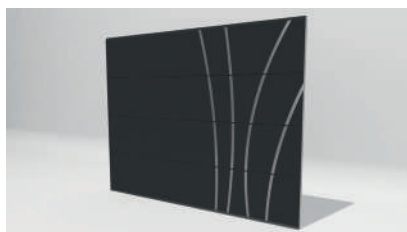

DS4-008



DS4-009

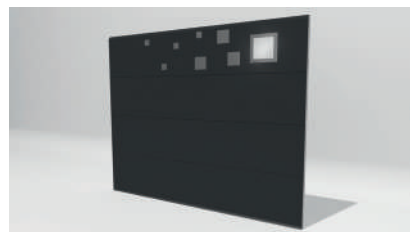

DS4-010

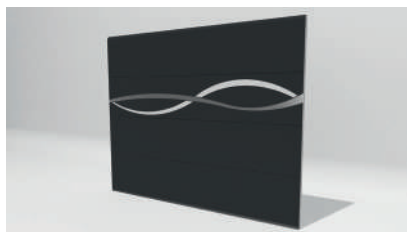

DS4-011



DS4-012

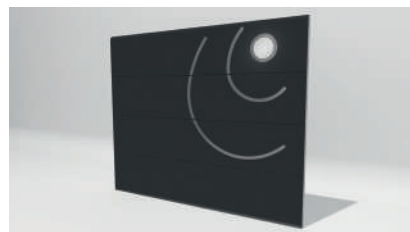

DS4-013

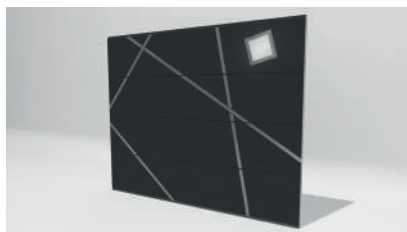

DS4-014

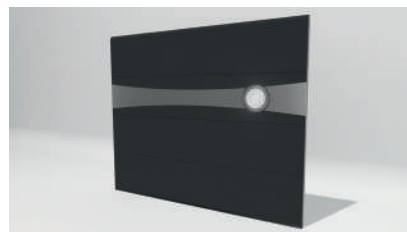

DS4-015



DS4-016



DS4-017



DS4-018

Portes 2000 x 2500

Décors série 7



DS7-001

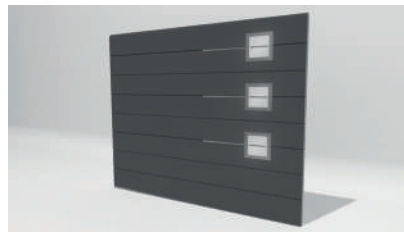

DS7-002

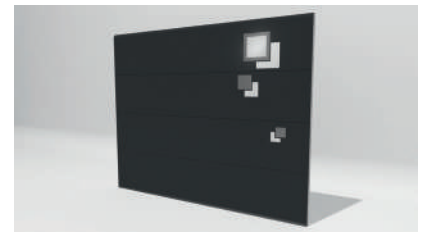

DS7-003

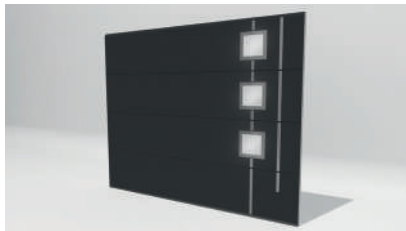

DS7-004



DS7-005



DS7-006

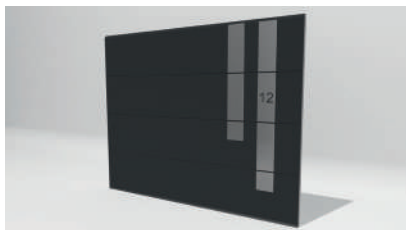

DS7-007



DS7-008

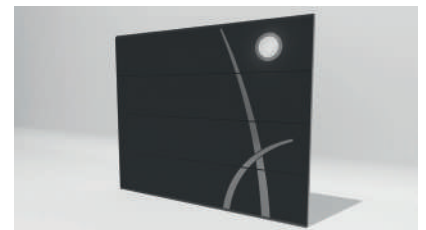

DS7-009

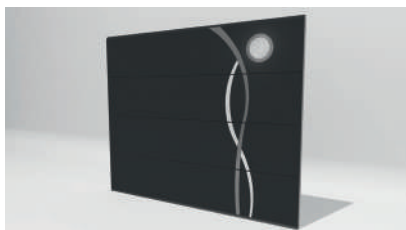

DS7-010



DS7-011



DS7-012



DS7-013



DS7-014



DS7-015



DS7-016



DS7-017



DS7-018

Portes 2000 x 2500

Décors sur-mesure

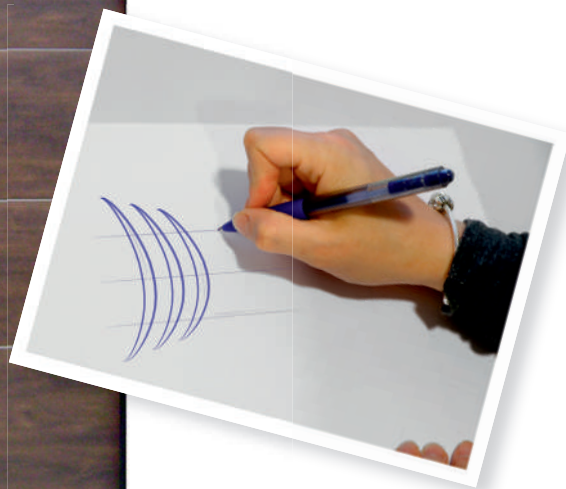

Nous réalisons vos idées

Sur base d'un logo ou d'un dessin d'inspiration, nos artisans sont capables de reproduire des inserts décoratifs personnalisés imaginés par vos soins ou issus de notre catalogue de motifs. Ceux-ci travaillent des métaux de haute qualité tel que l'alunox brossé. Au-delà du cachet conféré à votre porte, elle sera unique.



Personnalisation

Hublots Panneaux



Hublots alunox

Laissez entrer la lumière, donnez libre court à votre imagination.

Avec leur superbe finition en alunox brossé, nos hublots, en plus de remplir une fonction utile, apporteront une touche de finition de haut standing à votre porte.

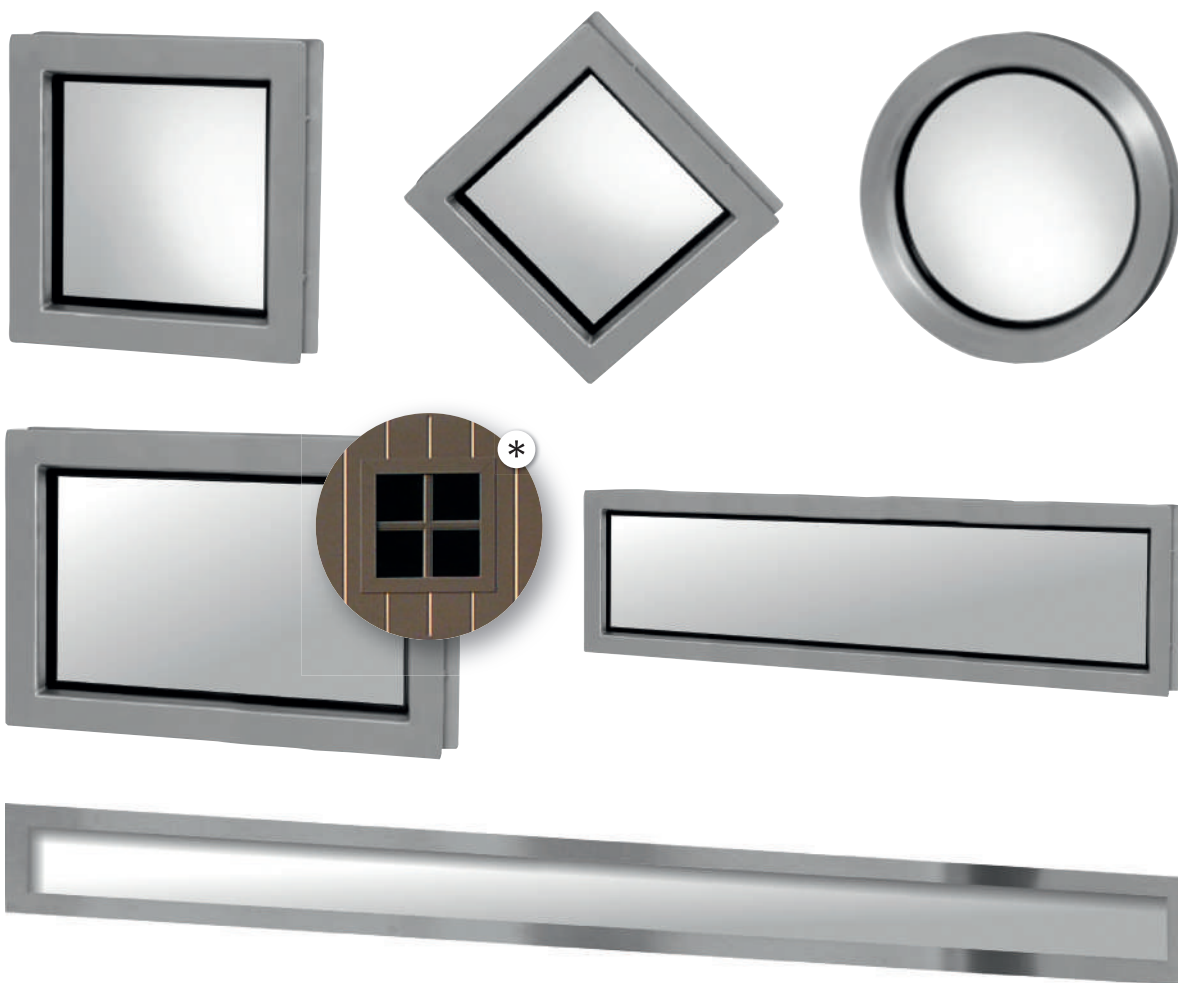

Double vitrage pouvant être clair ou sablé sur demande.

* Les hublots en aluminium brossé peuvent être laqués selon la couleur de votre choix.

Hublots PVC

Nos cadres en PVC sont peints dans la couleur de votre choix pour se marier parfaitement avec votre porte.



Polycarbonate pouvant être clair ou sablé sur demande.

Mauclairs et plinthes



Nous avons également la possibilité d'habiller votre porte à l'aide de mauclairs et/ou de plinthes. L'exemple ci-contre illustre bien ce cas de figure.



Nous pouvons ajouter à la jonction un sabot.



Accessoires divers

Nous vous offrons la possibilité d'ajouter, selon vos besoins, toutes sortes d'éléments sur votre porte. De la grille de ventilation à la boîte aux lettres, vous trouverez votre bonheur parmi notre choix énorme d'accessoires. Ceux-ci s'adaptent à tous nos styles de portes.

123

Numéro de maison



Boîte aux lettres



Chatière



Grille de ventilation



Manoeuvres

Portes

Manoeuvre

Manuelle



Serrure manuelle

Disponible en noir, cette serrure manuelle est encastrée sur votre porte.

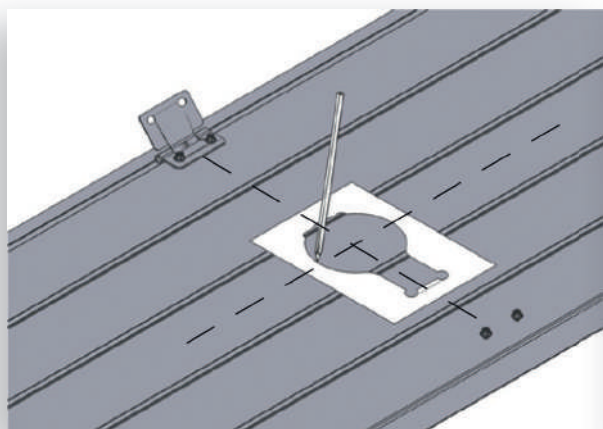
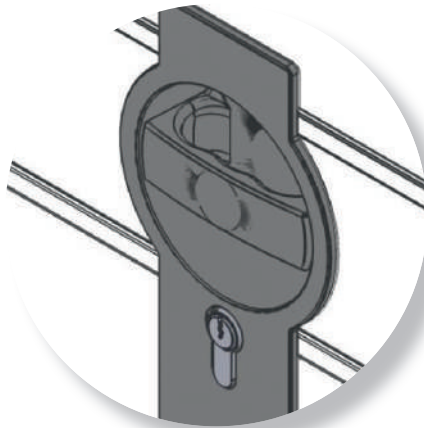

Exemple montage A

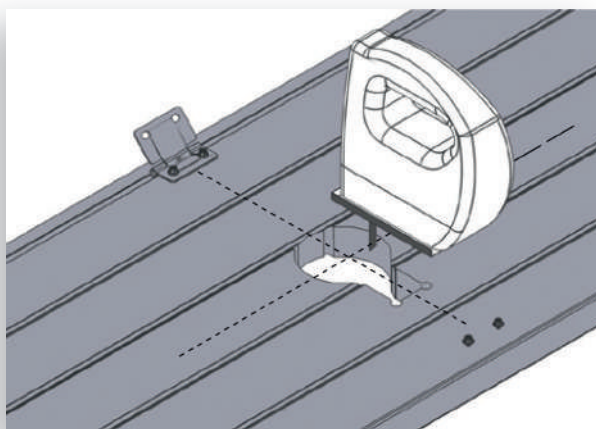

Exemple montage B

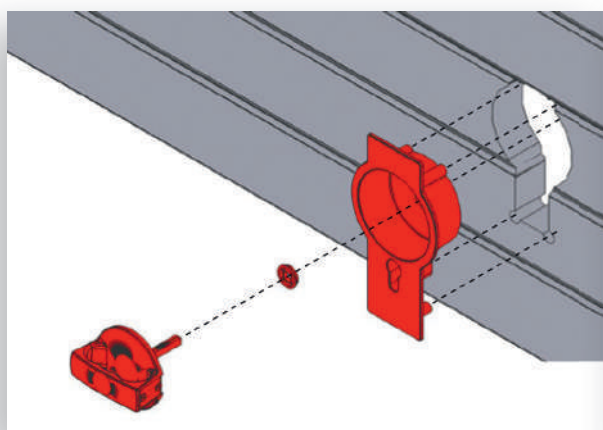

Exemple montage C

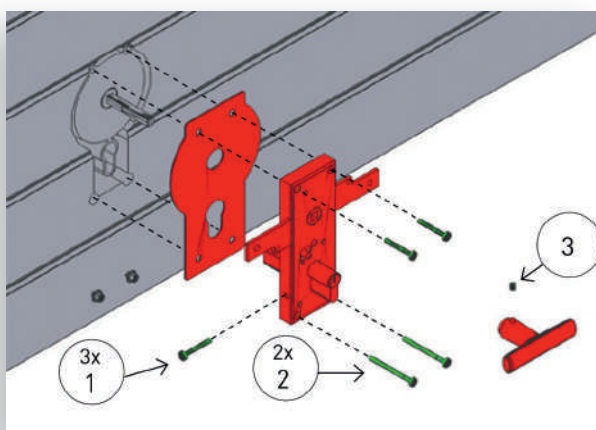

Exemple montage D

Manoeuvre

Motorisée



Qualité contrôlée et sécurité certifiée

Chaque automatisme de garage est testé. Nous utilisons exclusivement des matériaux de haute qualité et durables qui vous donneront entière satisfaction à long terme. Nos automatismes empêchent que les portes ne se ferment de manière incontrôlée, interdisent l'accès aux personnes non autorisées, conviennent de façon optimale à chaque porte, fonctionnent même en cas de panne de courant, vous alertent lorsque le fonctionnement n'est plus assuré correctement et répondent à toutes les normes européennes et internationales. Les portes peuvent être commandées par une simple pression sur un bouton, là où cela vous convient le mieux. Des fonctions supplémentaires sont disponibles avec des kits d'extension comme le mode vacances et les fonctions d'éclairage si vos besoins évoluent.



Résiste aux effractions

La triple sécurité anti-effraction empêche toute ouverture forcée de votre porte :

1. grâce à l'auto-blocage naturel de l'engrenage,
2. grâce à la surveillance électronique
3. grâce aux rails SafeLock qui assurent une protection mécanique contre le relevage de la porte en combinaison avec un kit d'extension. Un cliquet supplémentaire vient ici s'encliqueter dans le rail.

Communicatif



Les émetteurs radio **bi-linked** font bien plus que d'ouvrir et de fermer vos portes par simple pression sur un bouton. Ils vous donnent également des informations sur la position actuelle de votre porte. Si vous voulez être sûr qu'elle soit bien fermée, demandez-le tout simplement à votre émetteur radio **bi-linked**.



Fiable



Les cellules photoélectriques surveillent la zone de la porte de garage sans le moindre contact et stoppent immédiatement l'automatisme si un objet fait obstacle et que le faisceau lumineux est interrompu. Deux LED indiquent également l'orientation correcte de la cellule photoélectrique ou un dysfonctionnement, en cas de salissures par exemple.

Sensible

L'automatisme réagit avec une très grande sensibilité aux obstacles. Même si la porte ne touche un objet que légèrement, l'automatisme s'arrête immédiatement et repart en sens inverse afin de libérer l'objet sans aucun risque d'endommagement.



Rapide

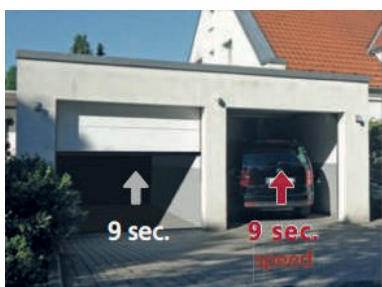

Afin que vous attendiez le moins possible et que la perte de chaleur soit réduite au minimum dans votre garage, les portes s'ouvrent de façon particulièrement rapide, voire même extrêmement rapide avec le Comfort 370, qui n'a besoin que de 9 secondes environ pour ouvrir vos portes.

Silencieux

Lorsque la motorisation fonctionne, vous n'entendez rien. La technologie DC garantit un fonctionnement silencieux, pour vous et vos voisins.

Comfort 50 Multibit



Avec rail



L'automatisme standard

L'opérateur Comfort 260 possède tout ce dont a besoin une porte de garage standard. Pour les portes avec un poids allant jusqu'à 90 kg.



L'aération

Il est possible de programmer votre automatisme afin de déplacer votre porte jusqu'à une position d'aération par simple pression sur un bouton.



Technologie Multibit

Rapide et silencieuse, cette technologie s'adapte à tous les types d'installations électriques.

Plus d'efforts à faire pour ouvrir votre porte de garage : une simple pression sur votre télécommande et le tour est joué.

Caractéristiques électriques

Tension nominale : 230 / 260 V
Fréquence nominale : 50 / 60 Hz
Absorption de courant : 1,1 A
Consommation en fonctionnement : 0,25 kW
Consommation en veille : \pm 8 W
Régime de fonctionnement
(durée d'enclenchement) : KB 2 min.
Tension du circuit de commande : 24 V DC
Protection groupe moteur : IP 20
Classe de protection : II

Caractéristiques mécaniques

Force en traction et poussée max. : 550 N
Vitesse de déplacement max. : 160 mm/s
Temps d'ouverture : \pm 14 s

Caractéristiques d'environnement

Poids (total) : 5,1 kg
Niveau de pression acoustique : < 70 dB

Domaine d'application

Portes sectionnelles à double paroi :
Largeur de porte max. : 3500 mm
Poids de porte max. : 90 kg

Cycles max. d'ouvertures / jours : 16

Comfort 260 SPEED



+ 2 émetteurs portables à 2 canaux



Avec rail



L'automatisme standard

L'opérateur Comfort 260 SPEED possède tout ce dont a besoin une porte de garage standard. Pour les portes avec un poids allant jusqu'à 90 kg.



Technologie radio **bi-linked**

Tous les automatismes sont équipés de nos émetteurs radio **bi-linked** pour une véritable sécurité grâce au cryptage 128 bits et au code tournant.



Fonction speed

La fonction speed déplace votre porte à une vitesse maximale aussi bien dans le sens ouverture que fermeture. Cela signifie pour vous : moins de temps d'attente dans votre voiture, moins de perte de chaleur dans votre garage, davantage de sécurité au niveau des entrées de garage très fréquentées.



Technologie blueline

Grâce à la technologie blueline, la consommation énergétique de l'automatisme est proche de zéro lorsqu'il n'est pas en marche. Les coûts d'électricité annuels ne s'élèvent qu'à seulement 2 € environ.



L'aération

Il est possible de programmer votre automatisme afin de déplacer votre porte jusqu'à une position d'aération par simple pression sur un bouton.

Caractéristiques électriques

Tension nominale : 230 / 260 V
Fréquence nominale : 50 / 60 Hz
Absorption de courant : 1,1 A
Consommation en fonctionnement : 0,25 kW
Consommation en veille : ± 4 W
Régime de fonctionnement (durée d'enclenchement) : KB 2 min.
Tension du circuit de commande : 24 V DC
Protection groupe moteur : IP 20
Classe de protection : II

Caractéristiques mécaniques

Force en traction et poussée max. : 650 N
Vitesse de déplacement max. : 220 mm/s
Temps d'ouverture : $\pm 9,5$ s

Caractéristiques d'environnement

Poids (groupe moteur) : 3,235 kg
Niveau de pression acoustique : < 70 dB

Domaine d'application

Portes sectionnelles à double paroi :
Largeur de porte max. : 3000 mm
Poids de porte max. : 90 kg

Cycles max. d'ouvertures / jours : 16

Comfort 260



Avec rail



L'automatisme standard

L'opérateur Comfort 260 possède tout ce dont a besoin une porte de garage standard. Pour les portes avec un poids allant jusqu'à 90 kg.



Technologie radio **bi-linked**

Tous les automatismes sont équipés de nos émetteurs radio **bi-linked** pour une véritable sécurité grâce au cryptage 128 bits et au code tournant.



Faible consommation énergétique

Lorsqu'ils sont en veille, ils n'ont besoin que de l'énergie nécessaire pour pouvoir réagir à votre prochain ordre.



L'aération

Il est possible de programmer votre automatisme afin de déplacer votre porte jusqu'à une position d'aération par simple pression sur un bouton.



Eclairage moderne à LED

Il garantit une luminosité maximale dans votre garage et il est possible de rajouter un second module LED en toute facilité grâce à un simple encliquetage. La durée d'éclairage peut être réglée individuellement, de 2 secondes à plus de 4 minutes. En outre, vous pouvez allumer et éteindre l'éclairage en toute facilité grâce à votre émetteur portable ou à un bouton-poussoir.

Caractéristiques électriques

Tension nominale : 230 / 260 V
Fréquence nominale : 50 / 60 Hz
Absorption de courant : 1,1 A
Consommation en fonctionnement : 0,25 kW
Consommation en veille : ± 4 W
Régime de fonctionnement (durée d'enclenchement) : KB 2 min.
Tension du circuit de commande : 24 V DC
Protection groupe moteur : IP 20
Classe de protection : II

Caractéristiques mécaniques

Force en traction et poussée max. : 550 N
Vitesse de déplacement max. : 150 mm/s
Temps d'ouverture : ± 14 s

Caractéristiques d'environnement

Poids (groupe moteur) : 3,235 kg
Niveau de pression acoustique : < 70 dB

Domaine d'application

Portes sectionnelles à double paroi :
Largeur de porte max. : 3000 mm
Poids de porte max. : 90 kg

Cycles max. d'ouvertures / jours : 16

Comfort 260 ACCU

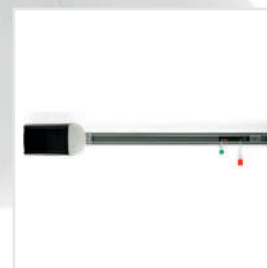

Avec rail



L'automatisme avec accumulateur

L'opérateur Comfort 260 accu vous rend indépendant de l'alimentation électrique. Il est également possible de raccorder un panneau solaire.



Technologie radio **bi-linked**

Tous les automatismes sont équipés de nos émetteurs radio **bi-linked** pour une véritable sécurité grâce au cryptage 128 bits et au code tournant.



Faible consommation énergétique

Lorsqu'ils sont en veille, ils n'ont besoin que de l'énergie nécessaire pour pouvoir réagir à votre prochain ordre.



L'aération

Il est possible de programmer votre automatisme afin de déplacer votre porte jusqu'à une position d'aération par simple pression sur un bouton.



Eclairage moderne à LED

Il garantit une luminosité maximale dans votre garage. La durée d'éclairage peut être réglée individuellement, de 2 secondes à plus de 4 minutes. En outre, vous pouvez allumer et éteindre l'éclairage en toute facilité grâce à votre émetteur portable ou à un bouton-poussoir.



Batterie de secours

La batterie de secours assure l'alimentation électrique en cas de coupure de courant. Elle peut être rajoutée à tout moment grâce à un système d'enfichage très facile et elle est montée au mur dans un petit coffret en aluminium.

Caractéristiques électriques

Tension nominale : 230 / 260 V
Fréquence nominale : 50 / 60 Hz
Absorption de courant : 1,1 A
Consommation en fonctionnement : 0,25 kW
Consommation en veille : $\pm 0,05$ W
Régime de fonctionnement (durée d'enclenchement) : KB 2 min.
Tension du circuit de commande : 24 V DC
Protection groupe moteur : IP 20
Classe de protection : II

Caractéristiques mécaniques

Force en traction et poussée max. : 550 N
Vitesse de déplacement max. : 160 mm/s
Temps d'ouverture : ± 14 s

Caractéristiques d'environnement

Poids (groupe moteur) : 3,235 kg
Niveau de pression acoustique : < 70 dB

Domaine d'application

Portes sectionnelles à double paroi :
Largeur de porte max. : 3000 mm
Poids de porte max. : 90 kg

Cycles max. d'ouvertures / jours : 16

Comfort 360



+ émetteur portable à 3 canaux avec retour d'informations



+ émetteur portable à 2 canaux



Avec rail



Le petit automatisme design

L'opérateur Comfort 360 contient la fonction speed, la technologie blueline, l'éclairage LED. Pour les portes avec un poids allant jusqu'à 110 kg.



Technologie radio **bi-linked**

Tous les automatismes sont équipés de nos émetteurs radio **bi-linked** pour une véritable sécurité grâce au cryptage 128 bits et au code tournant.



Fonction speed

La fonction speed déplace votre porte à une vitesse maximale aussi bien dans le sens ouverture que fermeture. Cela signifie pour vous : moins de temps d'attente dans votre voiture, moins de perte de chaleur dans votre garage, davantage de sécurité au niveau des entrées de garage très fréquentées.



Technologie blueline

Grâce à la technologie blueline, la consommation énergétique de l'automatisme est proche de zéro lorsque l'automatisme n'est pas en marche. Les coûts d'électricité annuels ne s'élèvent qu'à seulement 2 € environ.



L'aération

Il est possible de programmer votre automatisme afin de déplacer votre porte jusqu'à une position d'aération par simple pression sur un bouton.

Caractéristiques électriques

Tension nominale : 230 / 260 V
Fréquence nominale : 50 / 60 Hz
Absorption de courant : 1,1 A
Consommation en fonctionnement : 0,25 kW
Consommation en veille : $\pm 0,6$ W
Régime de fonctionnement (durée d'enclenchement) : KB 2 min.
Tension du circuit de commande : 24 V DC
Protection groupe moteur : IP 20
Classe de protection : II

Caractéristiques mécaniques

Force en traction et poussée max. : 650 N
Vitesse de déplacement max. : 220 mm/s
Temps d'ouverture : $\pm 9,5$ s

Caractéristiques d'environnement

Poids (groupe moteur) : 4,345 kg
Niveau de pression acoustique : < 70 dB

Domaine d'application

Portes sectionnelles à double paroi :
Largeur de porte max. : 3000 mm
Poids de porte max. : 110 kg

Cycles max. d'ouvertures / jours : 20

Comfort 370



+ émetteur portable
à 3 canaux
avec retour d'informations



+ émetteur portable
à 2 canaux



Avec rail



Conçu pour la vitesse

L'opérateur Comfort 370 est notre automatisme le plus rapide. Il ne suffit que de 9 secondes en moyenne pour ouvrir votre porte. Pour les portes avec un poids allant jusqu'à 185 kg.



Technologie radio **bi-linked**

Tous les automatismes sont équipés de nos émetteurs radio **bi-linked** pour une véritable sécurité grâce au cryptage 128 bits et au code tournant.



Fonction speed

La fonction speed déplace votre porte à une vitesse maximale aussi bien dans le sens ouverture que fermeture. Cela signifie pour vous : moins de temps d'attente dans votre voiture, moins de perte de chaleur dans votre garage, davantage de sécurité au niveau des entrées de garage très fréquentées.



Technologie blueline

Grâce à la technologie blueline, la consommation énergétique de l'automatisme est proche de zéro lorsque l'automatisme n'est pas en marche. Les coûts d'électricité annuels ne s'élèvent qu'à seulement 2 € environ.



L'aération

Il est possible de programmer votre automatisme afin de déplacer votre porte jusqu'à une position d'aération par simple pression sur un bouton.

Caractéristiques électriques

Tension nominale : 230 / 260 V
Fréquence nominale : 50 / 60 Hz
Absorption de courant : 1,1 A
Consommation en fonctionnement : 0,25 kW
Consommation en veille : $\pm 0,6$ W
Régime de fonctionnement
(durée d'enclenchement) : KB 2 min.
Tension du circuit de commande : 24 V DC
Protection groupe moteur : IP 20
Classe de protection : II

Caractéristiques mécaniques

Force en traction et poussée max. : 850 N
Vitesse de déplacement max. : 235 mm/s
Temps d'ouverture : ± 9 s

Caractéristiques d'environnement

Poids (groupe moteur) : 4,895 kg
Niveau de pression acoustique : < 70 dB

Domaine d'application

Portes sectionnelles à double paroi :
Largeur de porte max. : 5500 mm
Poids de porte max. : 185 kg

Cycles max. d'ouvertures / jours : 32

Comfort 380



+ émetteur portable
à 3 canaux
avec retour d'informations



+ émetteur portable
à 2 canaux



Avec rail



Le costaud

L'opérateur Comfort 380 est notre automatisme le plus puissant pour les portes de garage particulièrement larges ou lourdes avec un poids allant jusqu'à 220 kg.



Technologie radio **bi-linked**

Tous les automatismes sont équipés de nos émetteurs radio **bi-linked** pour une véritable sécurité grâce au cryptage 128 bits et au code tournant.



Fonction speed

La fonction speed déplace votre porte à une vitesse maximale aussi bien dans le sens ouverture que fermeture. Cela signifie pour vous : moins de temps d'attente dans votre voiture, moins de perte de chaleur dans votre garage, davantage de sécurité au niveau des entrées de garage très fréquentées.



Technologie blueline

Grâce à la technologie blueline, la consommation énergétique de l'automatisme est proche de zéro lorsque l'automatisme n'est pas en marche. Les coûts d'électricité annuels ne s'élèvent qu'à seulement 2 € environ.



L'aération

Il est possible de programmer votre automatisme afin de déplacer votre porte jusqu'à une position d'aération par simple pression sur un bouton.

Caractéristiques électriques

Tension nominale : 230 / 260 V
Fréquence nominale : 50 / 60 Hz
Absorption de courant : 1,1 A
Consommation en fonctionnement : 0,25 kW
Consommation en veille : $\pm 0,6$ W
Régime de fonctionnement
(durée d'enclenchement) : KB 5 min.
Tension du circuit de commande : 24 V DC
Protection groupe moteur : IP 20
Classe de protection : II

Caractéristiques mécaniques

Force en traction et poussée max. : 1100 N
Vitesse de déplacement max. : 180 mm/s
Temps d'ouverture : ± 12 s

Caractéristiques d'environnement

Poids (groupe moteur) : 4,865 kg
Niveau de pression acoustique : < 70 dB

Domaine d'application

Portes sectionnelles à double paroi :
Largeur de porte max. : 6000 mm
Poids de porte max. : 220 kg

Cycles max. d'ouvertures / jours : 60

Comfort 257.2 - Usage collectif Multibit



+ 2 émetteurs portables
à 4 canaux



L'automatisme collectif

L'opérateur Comfort 257.2 ouvre les portes de garages souterrains avec une largeur maximale de 6,0 m et un poids maximal de 200 kg. L'opérateur déplace les portes en douceur. Grâce aux modules d'extension intégrables, chaque système d'entraînement de base peut être adapté de façon individuelle en fonction de vos différentes exigences. Il est disponible au choix avec un petit ou un grand boîtier de commande, offrant un espace protégé pour une intégration en toute facilité des modules d'extension pour le réglage du trafic, les feux de signalisation et bien plus encore via un système d'emboîtement.

Caractéristiques électriques

Tension nominale : 230 V
Fréquence nominale : 50 / 60 Hz
Absorption de courant : 0,7 A
Consommation en fonctionnement : 0,26 kW
Consommation en veille : $\pm 3,6$ W
Régime de fonctionnement
(durée d'enclenchement) : KB 5 min.
Tension du circuit de commande : 24 V DC
Protection groupe moteur : IP 20
Classe de protection : II

Caractéristiques mécaniques

Force en traction et poussée max. : 1000 N
Vitesse de déplacement max. : 140 mm/s
Temps d'ouverture : ± 15 s

Caractéristiques d'environnement

Poids (groupe moteur) : 8,6 ou 9,1 kg
Niveau de pression acoustique : < 70 dB

Domaine d'application

Portes sectionnelles à double paroi :
Largeur de porte max. : 6000 mm
Poids de porte max. : 200 kg

Cycles max. d'ouvertures / jours : 100

Nombre d'utilisateurs max. : 30

Utilisation avec rails à chaîne
ou courroie crantée
(de préférence rails 1,2 mm)

Fonctions

- Mode économie d'énergie
- Fins de courses électroniques
- Départ lent / ralenti fin de course
- Sécurité anti-effraction
- Dispositif anti-blocage
- Limitation du temps de marche
- Déverrouillage intérieur
- Branchement boutons-poussoirs, digicodeur et contacteur à clés
- Ouverture et fermeture programmables séparément
- Arrêt sur obstacle (avec réouverture partielle en fermeture)
- Vitesse de course de la porte programmable
- Position de démarrage du ralenti programmable
- Vitesse de ralenti programmable
- Fermeture automatique programmable
- Connexion pour un relais contacts secs fins de courses
- Connexion pour signalisation programmable
- Connexion pour impulsion de commande
- Connexion pour modules d'extension : gestion de trafic, relais, etc.
- Connexion pour palpeur Optosensor, contact sec et cellules infra-rouge bi-filaire
- Signalisation des défauts
- Fonction retour aux réglages d'usine

Options

Moteur

Options

Moteur

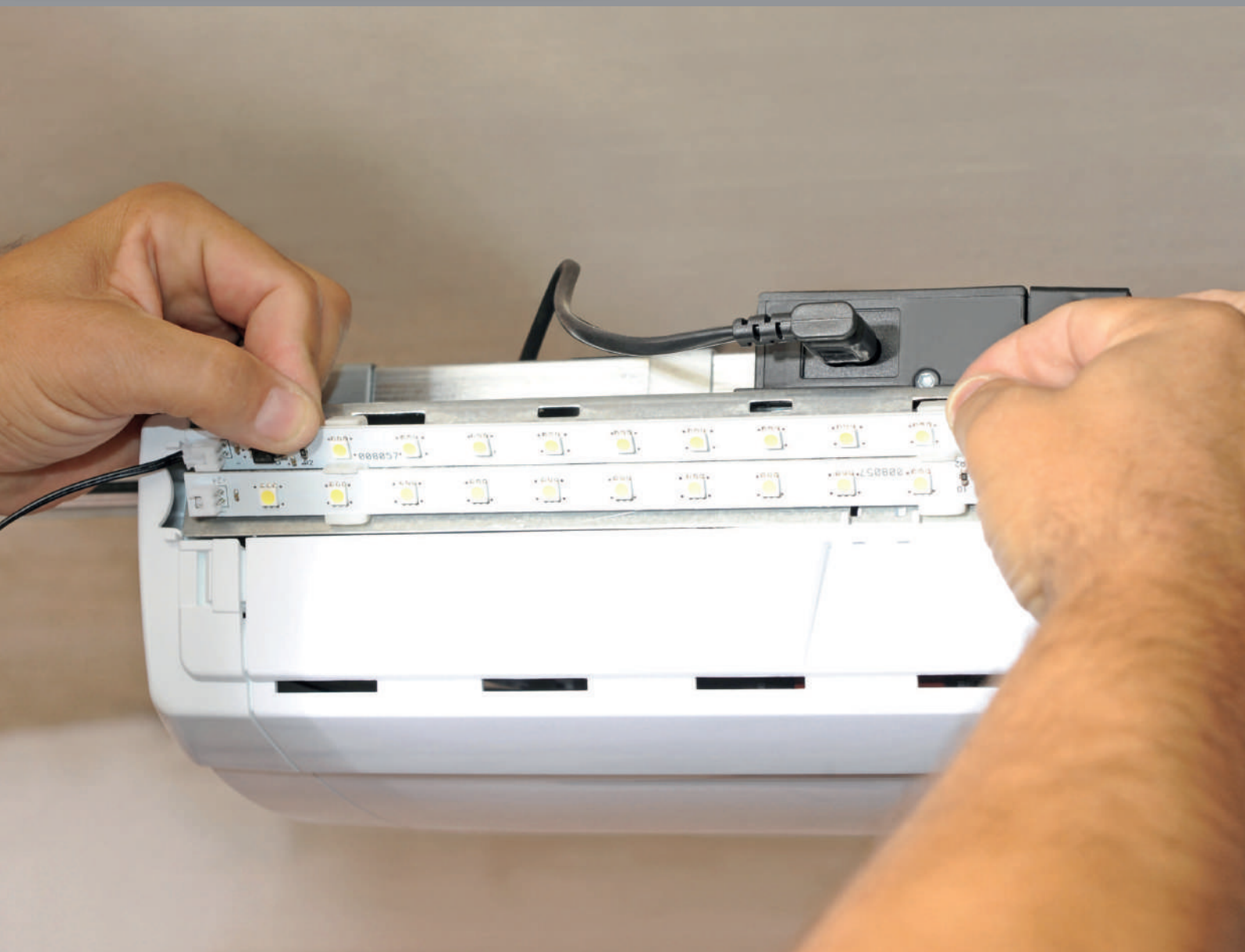

Options moteur

Batterie de secours



Et en cas de panne d'électricité ?

La batterie de secours assure l'alimentation électrique en cas de coupure de courant. La batterie de secours peut être rajoutée à tout moment grâce à un système d'emboitage très facile, soit en l'intégrant directement à l'opérateur, soit en la plaçant dans un petit coffret en aluminium. L'état de la batterie est affiché en permanence avec les LED.

L'accumulateur vous avertit également lorsqu'il est quasiment déchargé. Une électronique de charge intégrée permet d'éviter une décharge totale ainsi qu'une surcharge de l'accumulateur, garantissant ainsi une longue durée de vie.



Les feux de signalisation attirent l'attention. Le feu de signalisation clignote ou s'allume lorsque la porte ou la lisse de la barrière est en mouvement. L'éclairage est particulièrement économe en énergie grâce à l'utilisation de LED.

Options moteur

Photos cellule



Barrage cellule



Adaptée
à vos besoins

La cellule photoélectrique apporte au barrage cellule une sécurité supplémentaire pour les portes de garages et les portes industrielles. Avec une profondeur de seulement 19 mm, il est possible de la monter directement sur la ferrure de la porte, elle est ainsi protégée de façon optimale contre les collisions.

Si votre enfant joue près de la porte au moment où celle-ci se referme, le capteur détecte la présence d'un obstacle, s'arrête automatiquement et remonte de 10 cm. L'indicateur d'encrassement à LED est un élément-clé du dispositif. Celui-ci permet un contrôle fiable des fonctionnalités et il émet des signaux lorsque le faisceau lumineux n'est pas transmis dans son intégralité. De plus, nos portes sont équipées d'un système anti-pinces doigts qui offre une sécurité absolue notamment pour les plus petits.

Options moteur

Verrous et serrures

Nous vous proposons une série de solutions aussi bien manuelles qu'automatiques, vous permettant de verrouiller votre porte. De quoi vous assurer une protection supplémentaire contre l'intrusion.



Contacteur à clé

Ce boîtier vous permet à l'aide d'une clé, d'ouvrir et fermer votre porte. Possibilité d'installation en applique ou encastré dans le mur.



Serrure de secours

Accessoire permettant le déclenchement manuel de votre porte directement vers l'extérieur. Indispensable pour les garages ne disposant pas d'accès autre que la porte de garage.



Verrou manuel

Posé à l'intérieur de votre porte, ce verrou manuel vous assure une protection supplémentaire contre l'intrusion.



Système anti-soulèvement

Vous n'êtes jamais à l'abri d'une intrusion. L'une des techniques les plus courantes chez les cambrioleurs est de passer par votre garage en soulevant la porte. Bien que tous nos moteurs soient équipés d'un système anti-soulèvement, nous vous proposons un kit anti-effraction SKG qui bloque le mécanisme d'ouverture lorsque la porte est fermée.



Options moteur

Multibit confort à portée de main

Sécurité à  100%

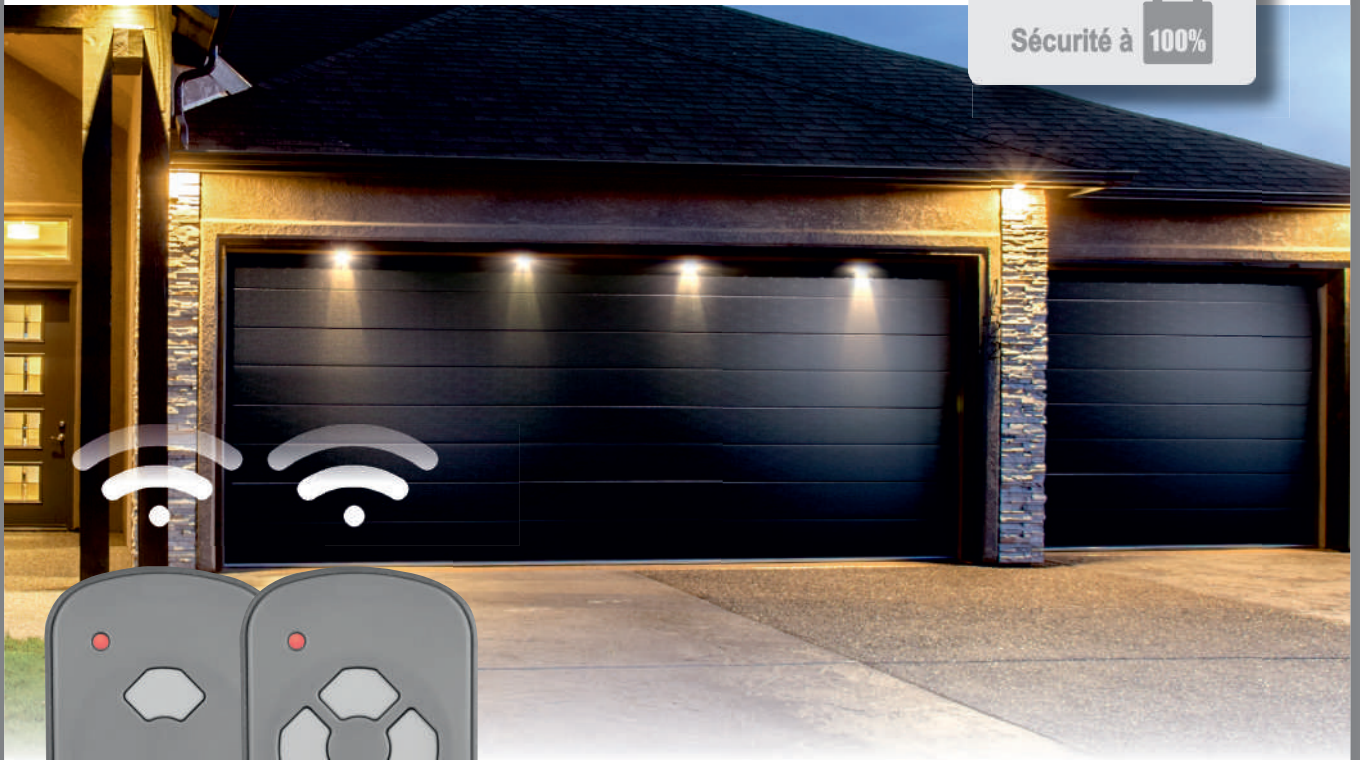

Les portes de garages Sésame sont équipées de moteurs Marantec, notre partenaire motoriste. Rapide et silencieux, nos moteurs s'adaptent à tous les types d'installations électriques. Le choix du moteur se fait en fonction de la taille de votre porte et de l'intensité d'utilisation. Plus d'efforts à faire pour ouvrir votre porte de garage : une simple pression sur votre télécommande et le tour est joué.



Nos boutons-poussoirs sans fil de forme carrée se positionnent à l'intérieur du bâtiment. Cet accessoire fonctionne comme un interrupteur, il vous permet d'ouvrir et fermer votre porte de garage.

Options moteur

Multibit confort à portée de main



Sécurité à  100%

Adapté à chaque besoin

Vous préférez avoir votre télécommande en poche ou toujours à portée de main lorsque vous êtes en déplacement ? Nous avons forcément l'émetteur qui vous convient. Notre émetteur radio allume-cigare ravira tous les grands distraits. Son design sobre et épuré se mariera parfaitement avec l'habitacle de votre voiture.



Ce digicode vous permet à l'aide d'un code, d'ouvrir et fermer votre porte. Structure en métal, équipé de boutons solides et d'une lumière en haut des touches. Clavier prévu pour un usage semi-industriel ou résidentiel selon vos besoins.





Cryptage
128 bits 

Code tournant

Sécurité à **100%** 

Fiable Simple Communicatif

Ce que **bi·linked** sait faire

bi·linked donne des ordres d'ouverture et de fermeture à votre porte par simple pression sur un bouton et ce en toute fiabilité. Il peut également communiquer avec vous. Le bouton d'état et l'affichage LED vous permettent de savoir par simple pression sur un bouton si votre porte est ouverte ou fermée. **bi·linked** existe en variante unidirectionnelle et bidirectionnelle.



Emetteurs radio portables

Nos émetteurs radio portables numériques sont disponibles avec 2, 3 ou 4 touches. Vous pouvez par exemple commander plusieurs portes avec un seul émetteur ou encore activer l'éclairage extérieur.



Options moteur

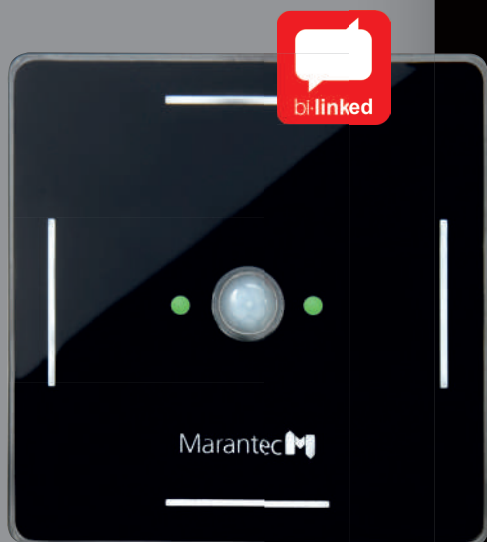

Boutons-poussoirs **bi.linked** avec demande de statut ou détecteur de mouvement

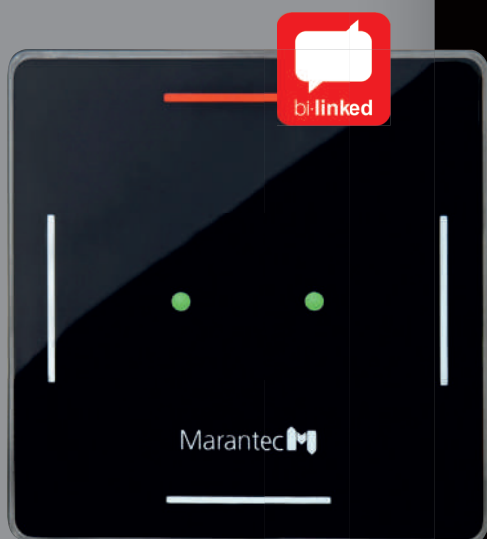

Grâce à nos boutons-poussoirs muraux, vous pouvez désactiver tous vos émetteurs radio portables pour une certaine durée à l'aide de la fonction «vacances», ce qui vous offre davantage de sécurité. Les boutons-poussoirs indiquent le sens de déplacement de la porte à l'aide des 2 LED bicolors.

Notre bouton-poussoir avec détecteur de mouvement active automatiquement l'éclairage de l'automatisme, vous n'avez ainsi plus besoin de chercher l'interrupteur lorsqu'il fait sombre. Les deux boutons-poussoirs vous proposent également 2 canaux pour l'utilisation de diverses fonctions comme par exemple la commande de 2 portes de garages.

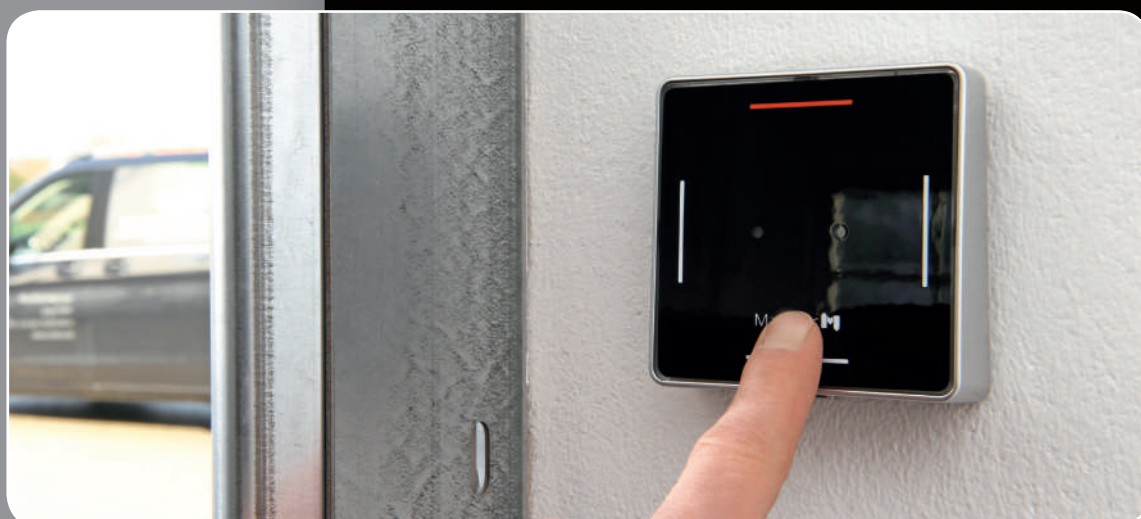

Options moteur



Cryptage
128 bits 

Code tournant

Sécurité à  100%



Sécurité optimale

Les portes de garage Sesame sont conformes à la norme européenne EN 13241. Elles vous garantissent donc une sécurité maximale d'utilisation. Nos portes sont également sécurisées contre l'intrusion, soit via un boîtier à code numérique (4 codes sont possibles par digicode) ou soit par reconnaissance digitale.

Notre lecteur radio d'empreintes digitales permet une ouverture de votre porte particulièrement pratique et sûre : vous ouvrez votre porte tout simplement avec votre empreinte digitale. Vous ne risquez plus d'oublier votre code ni de perdre votre émetteur portable. Votre empreinte digitale vous permet un accès en toute sécurité à tout moment. Il est possible de programmer jusqu'à 20 utilisateurs à l'aide de deux empreintes digitales maîtres tout comme de les supprimer directement sur l'appareil si nécessaire. Nos boîtiers disposent des nouvelles fonctionnalités **bi.linked** permettant le retour d'informations sur la position actuelle de la porte.

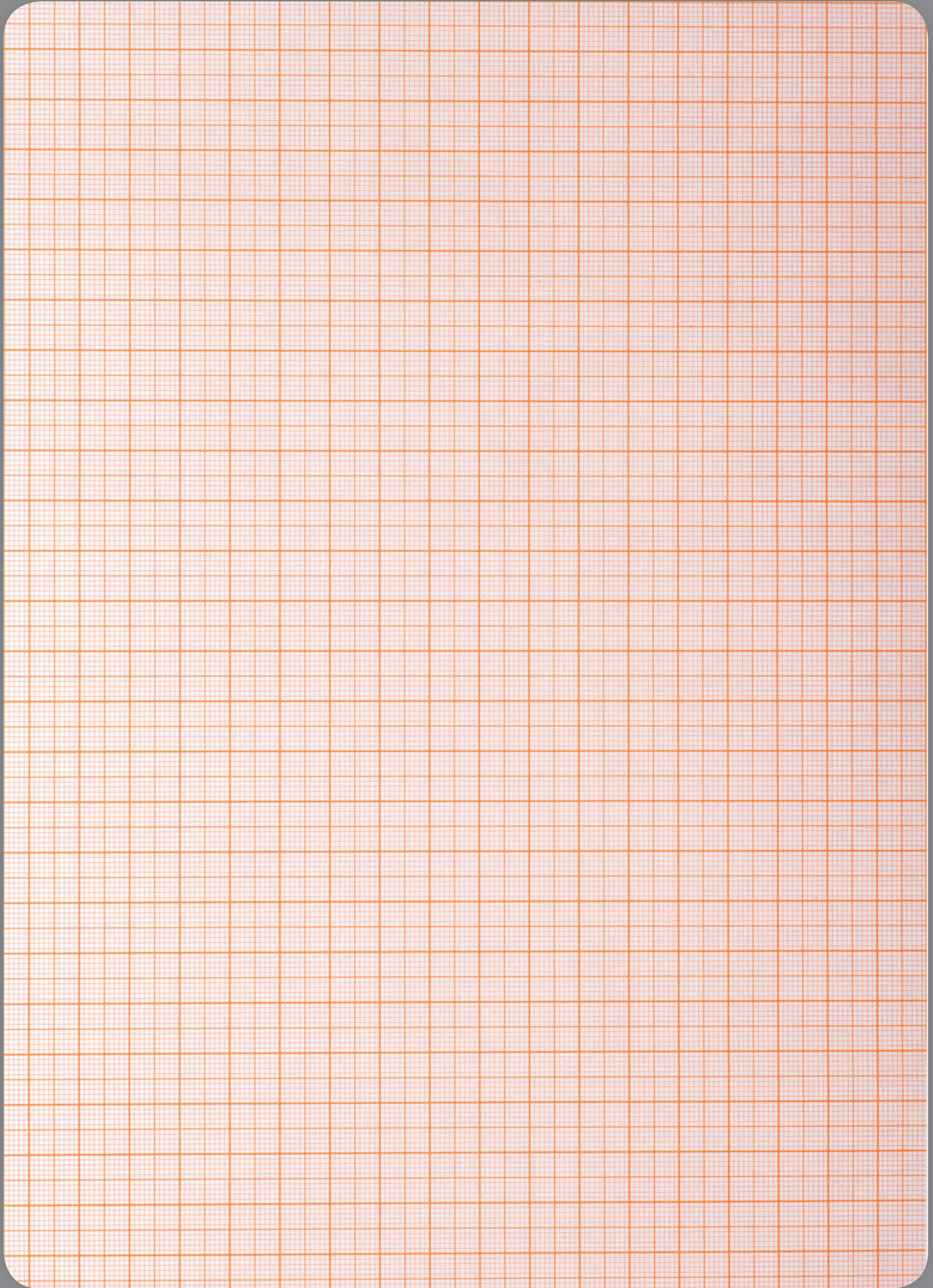

Options

Portes

Bardages

Bois



Simple, rapide, invisible

Assurant un résultat irréprochable, ce concept très simple, fait gagner beaucoup de temps de pose. Les lames de bois sont fixées sur les clips s'insérant dans des bases crantées. La précision de ces bases assure de surcroît un parfait niveau de finitions.

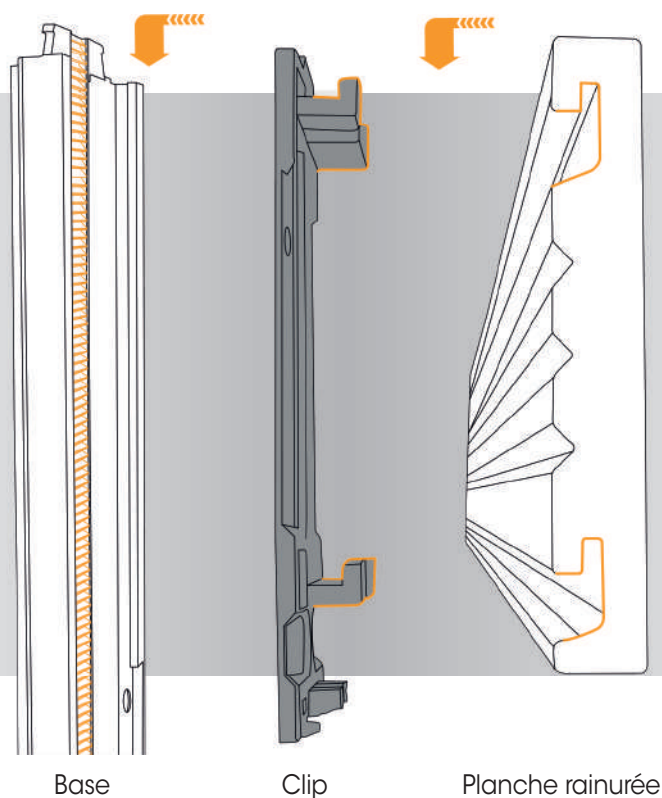

Les avantages :

- Pose 4 fois plus rapide qu'un système traditionnel
- Pose horizontale et/ou verticale
- Fixation invisible (aucune vis apparente)
- Disponible en 3 largeurs de lames (au choix)
- Système à joints ouverts permettant la ventilation
- Structure en matériaux composite ultra résistant
- Enlèvement et remplacement facile d'une lame
- Jointage entre les lames au millimètre près
- Bois imputrescible
- Thermo-traité certifié FSC/PEFC

Les plus des spacers :

- 4 espacements possibles (5.5, 10, 20 ou 30 mm)
- Effet contemporain
- Aération au bardage
- Accentuation du caractère ajouré

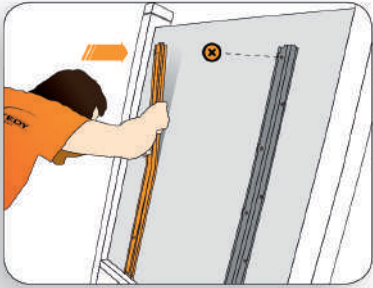

1 : Fixation des bases

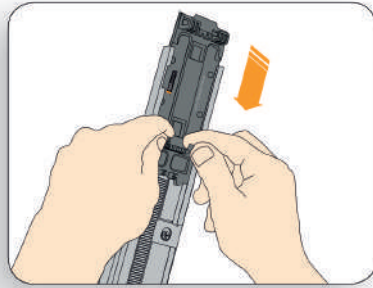

2 : Insertion des clips dans les rails

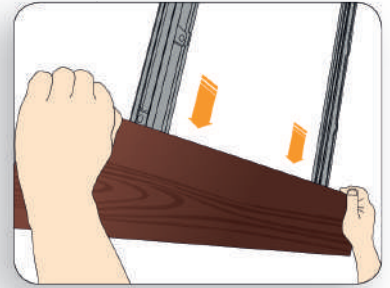

3 : Pose de la lame de bois

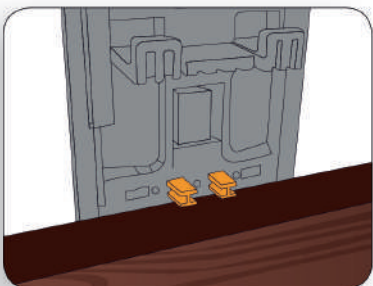

4 : Serrage de la lame à l'insertion du deuxième clip

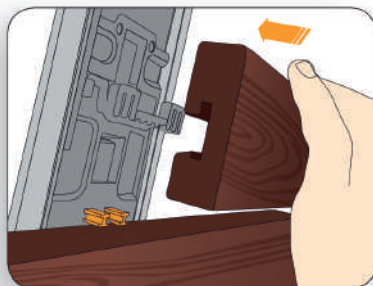

5 : Pose de la lame suivante

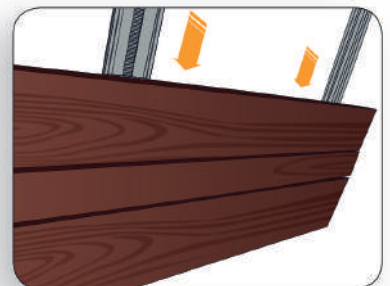

6 : Suivre le processus pour le reste de l'assemblage



Exemple de montage



Les avantages du bois

- Bois imputrescible
- Certifié FSC
- 80 % de bois locaux
- Design contemporain garanti
- Bois très stable
- Garanti sans échardes
- Thermo-traité
- Assemblage en bouts (rainures et languettes)
- Lames coupées à longueurs fixes évitant les découpes

Essences de bois

					
Iroko	Frêne européen	Ayous	Pin nordique	Yellow pine	Padouk



Montages

Portes

RES 200



Caractéristiques

- Pour projet où le linteau minimum est de 200 mm
- Espace latéral nécessaire : 85 mm
- Cornières latérales galvanisées
- Rampe de ressorts à l'avant
- Dimensions maximales de la porte : 6 m x 3 m (L x H)
- Poids maximum : 280 kg
- Equipé du système EasyClick breveté

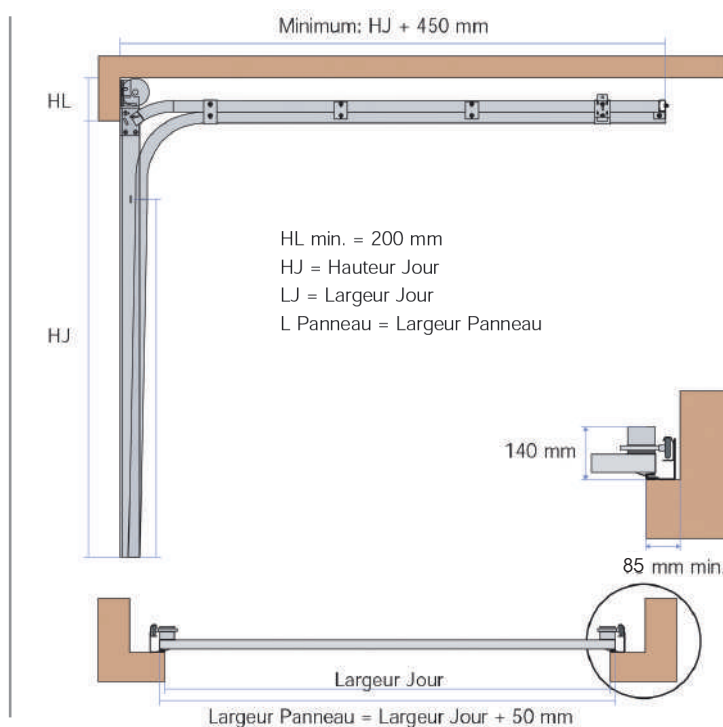

RES 70



Caractéristiques

- Pour projet où le linteau minimum est de 80 mm (120 mm si moteur)
- Espace latéral nécessaire : 85 mm
- Cornières latérales galvanisées
- Rampe de ressort à l'arrière
- Dimensions maximales de la porte : 6 m x 3 m (L x H)
- Poids maximum : 280 kg
- Equipé du système EasyClick breveté

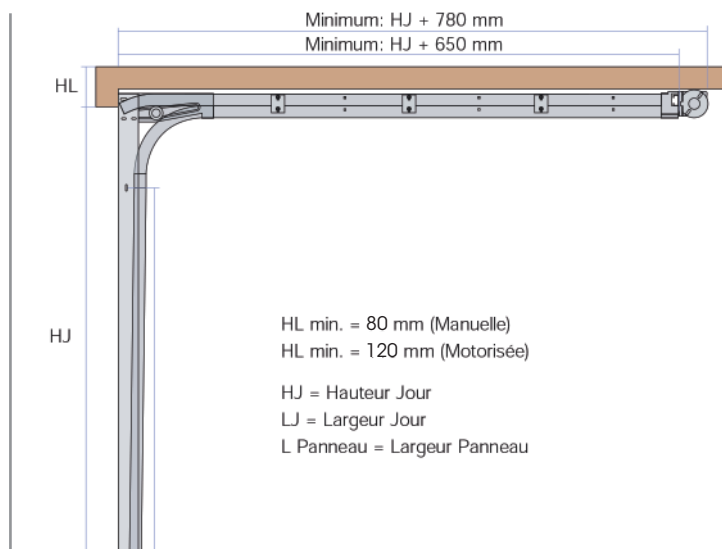

RES 70 RENOVATION



Caractéristiques

- Pour projet de rénovation où le linteau minimum est de 40 mm
- Espace latéral nécessaire : 45 mm
- Cornières latérales laquées blanches
- Rampe de ressort à l'arrière
- Dimensions maximales de la porte : 6 m x 3 m (L x H)
- Poids maximum : 280 kg
- Equipé du système EasyClick breveté

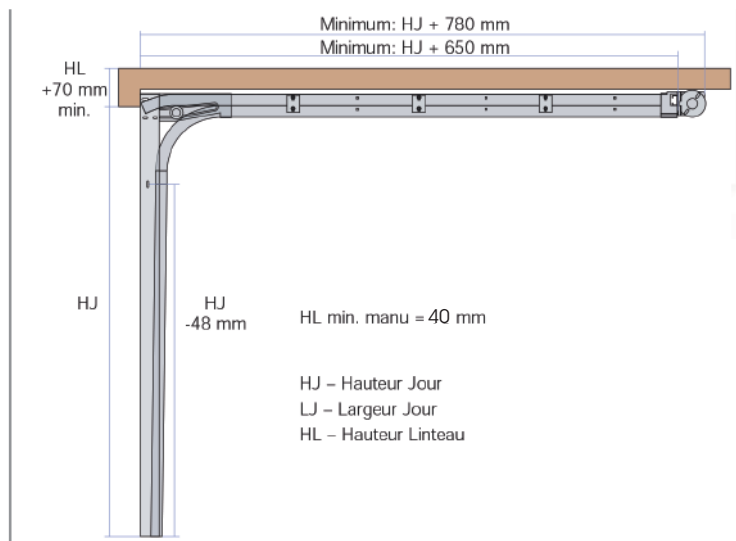

Cadre 200

Ressort de torsion avant (RES 200)

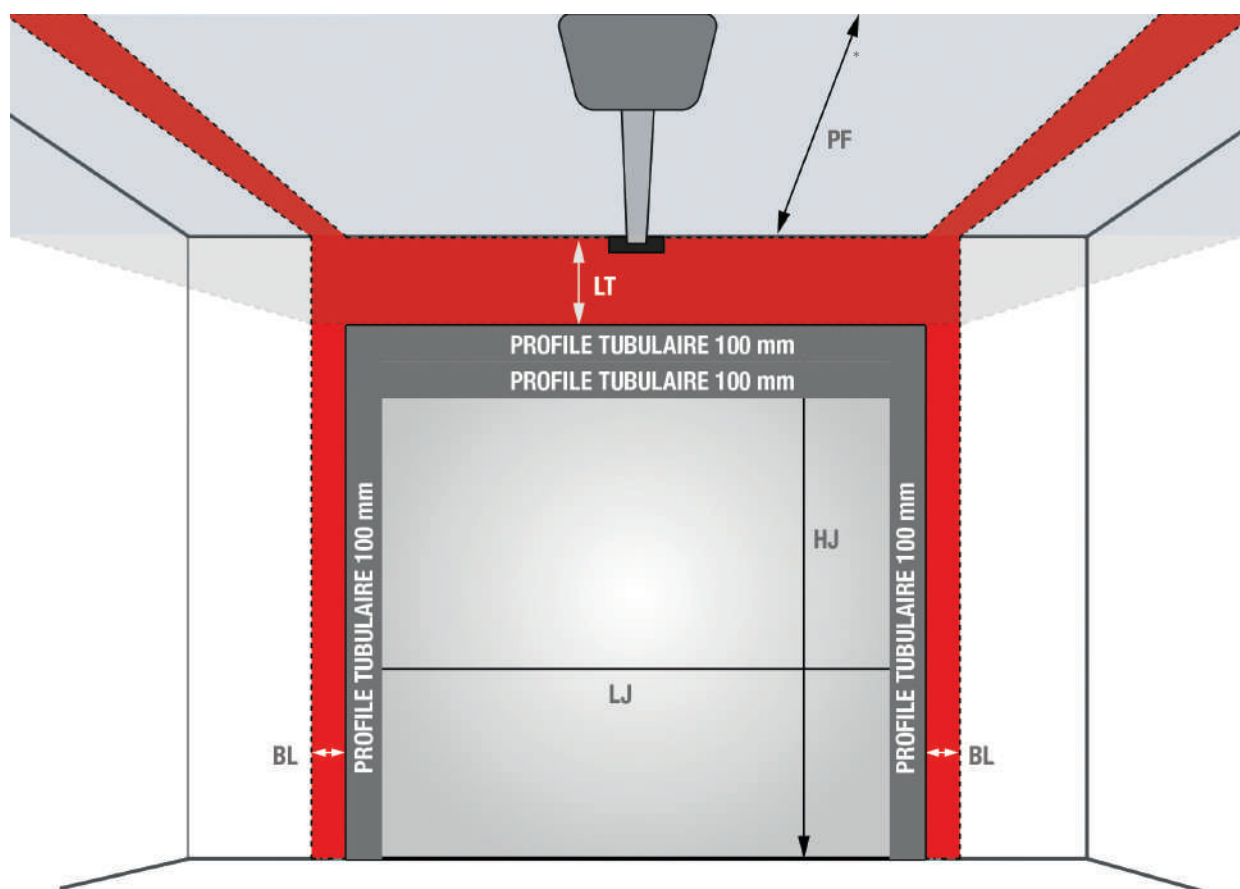

LJ = Largeur Jour • **HJ** = Hauteur Jour • **BL** = Battée latérale • **LT** = Linteau • **PF** = profondeur

*Si HJ = 1900 mm, alors côté PF toujours plus 100 mm

Manoeuvre manuelle : HJ + 450 - Manoeuvre motorisée : H < 2250 = 3400 / H > 2375 = 4450

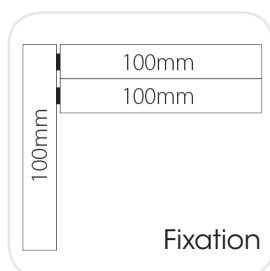

Cadre 120

Ressort de torsion arrière (RES 70)

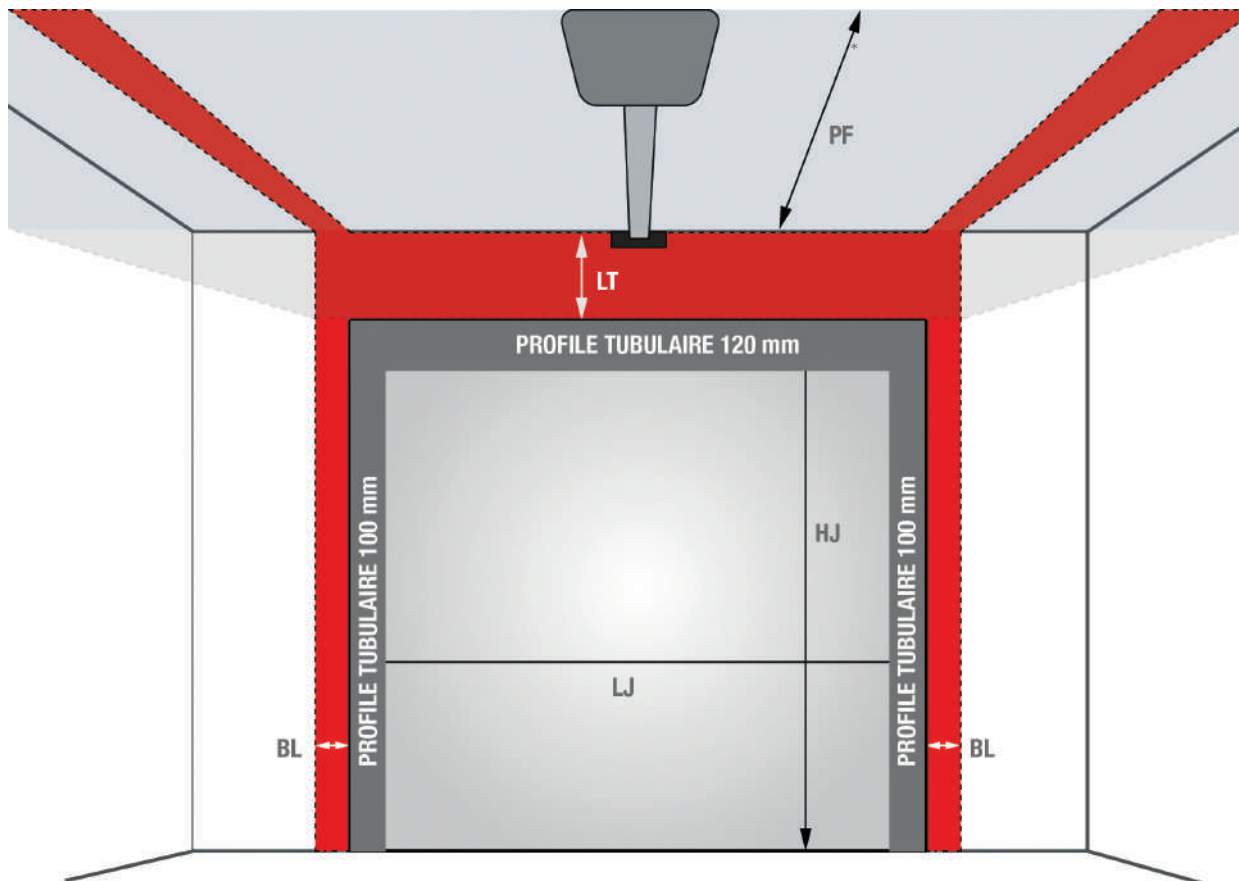

LJ = Largeur Jour • **HJ** = Hauteur Jour • **BL** = Battée latérale • **LT** = Linteau • **PF** = profondeur

*Si HJ = 1900 mm, alors côté PF toujours plus 100 mm

Manoeuvre manuelle : HJ + 450 - Manoeuvre motorisée : H < 2250 = 3400 / H > 2375 = 4450

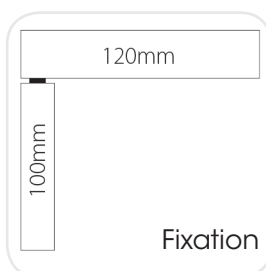

Imposte fixe

Ressort de torsion avant (RES 200)

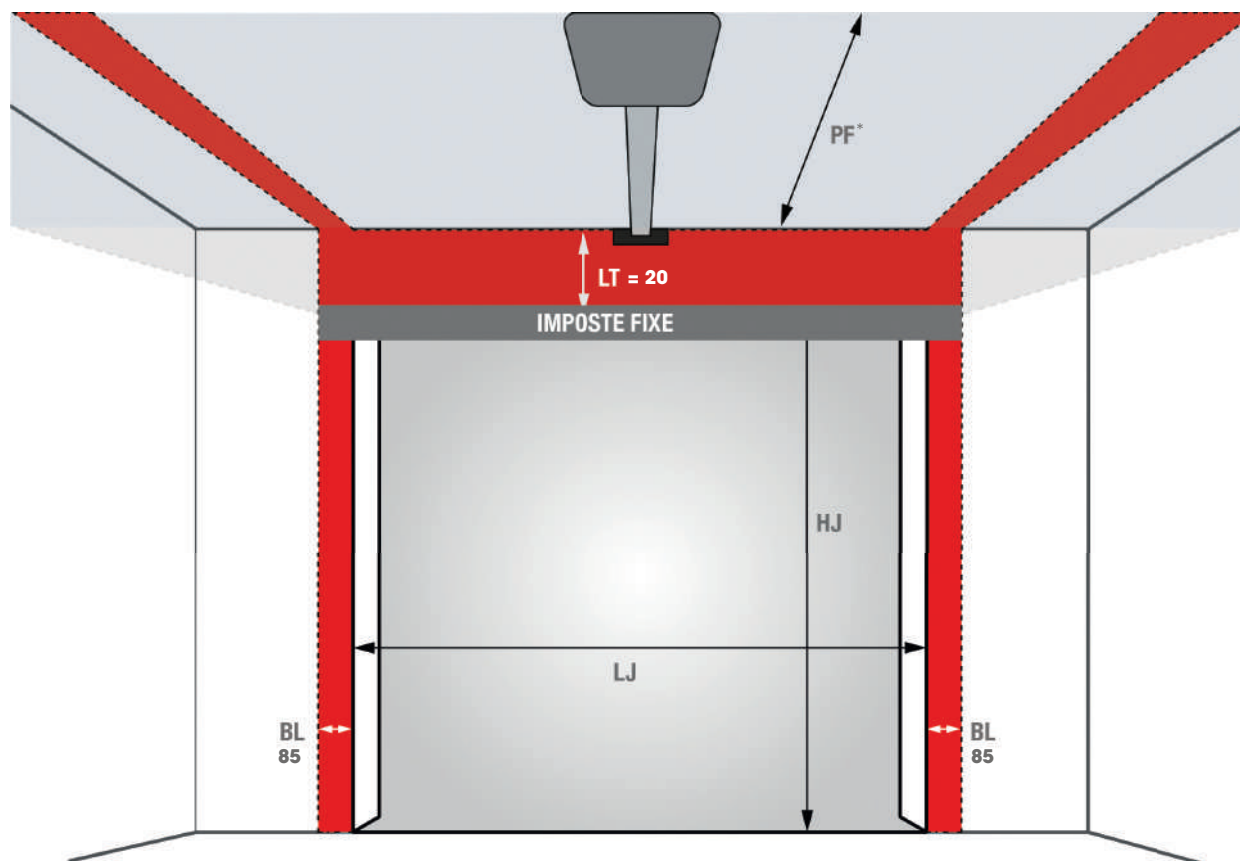

LJ = Largeur Jour • HJ = Hauteur Jour • BL = Battée latérale • LT = Linteau • PF = profondeur

*Si HJ = 1900 mm, alors côté PF toujours plus 100 mm

Manoeuvre manuelle : HJ + 450 - Manoeuvre motorisée : H < 2250 = 3400 / H > 2375 = 4450

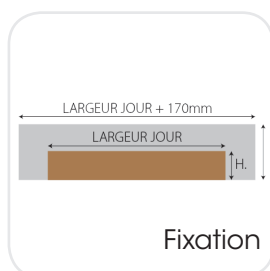

Nos réalisations













Notre société

Qui sommes-nous?

Sesame est une petite entreprise familiale belge fondée en 1989 qui s'est agrandie pour devenir un des principaux acteurs sur le marché de la porte sectionnelle de qualité premium tout en préservant la philosophie qui lui était sienne à ses débuts. Le succès de notre société nous le devons à nos partenaires choisis avec soins, nos collaborateurs dévoués et passionnés qui ont pu maintenir le savoir faire, l'écoute de nos clients tout en maintenant un cap vers l'innovation permanente depuis sa naissance.

Notre société est très sensible également par l'empreinte écologique qu'elle laisse derrière elle. C'est la raison pour laquelle notre usine est recouverte totalement de panneaux photovoltaïques. Presque l'entièreté des composants que nous utilisons provient d'un rayon de 20 km, nos portes quant à elles sont 100% usinées sur notre site!

L'innovation, la performance, le confort, l'isolation, la sécurité, l'esthétisme,...., le rapport qualité-prix sont au coeur de nos préoccupations quotidiennes. Le luxe du sur-mesure à prix attractif ? Pour nous, une évidence, un standard de notre qualité «made in Belgium», pas un privilège réservé aux plus nantis !



Dans nos locaux, une salle d'exposition attrayante, animée par une équipe de professionnels enthousiastes vous accompagnera dans votre aventure.

Notre plus belle récompense c'est votre satisfaction et la confiance que vous nous portez depuis tant d'années.

Du projet au placement



Simulation en live



Nos points forts



Nous sommes fabricant belge et fiers de notre savoir-faire

Un atout majeur par rapport à nos concurrents étrangers ne fusse que par la proximité. Pourquoi? Parce que nos portes sont 100% usinées sur notre site de production à Leuze, nous avons ainsi le contrôle total de la qualité de façonnage de celles-ci car nous n'avons pas d'intermédiaire ni de site de productions à l'étranger. De ce fait, les délais de productions sont extrêmement courts. Nous avons également un coût de transport des matières premières beaucoup moins impactant pour l'écologie du fait que nos principaux fournisseurs se situent dans un rayon de 20 km, ce qui nous permet en plus d'offrir de la qualité à un prix beaucoup plus compétitif que nos concurrents. Nos monteurs-placeurs connaissent les spécificités techniques de chacune de nos portes! Notre étroite collaboration avec ceux-ci, nous permettent de nous plier aux exigences les plus pointues de nos clients privés, architectes, entrepreneurs et de nous adapter à toutes situations. Autrement-dit, nous sommes une entreprise industrielle qui œuvre avec la même flexibilité et la même philosophie qu'un petit artisan chevronné. Curieux, ne pas s'abstenir ! Au-delà de la richesse de notre showroom, notre société vous ouvrira grand les portes de ses ateliers pour partager la passion qui nous anime.



Devis gratuit

Devis et prises de mesures opérés par nos techniciens à votre domicile gratuit et sans engagement !



Configurateur - Devis - Shop on line

Configurateur en ligne facile à utiliser pour une perception immédiate de votre future porte sur votre façade !
Devis en ligne avec suivi de réponse rapide par mail assuré par nos opérateurs
Accès direct à notre boutique en ligne pour acheter et se faire livrer rapidement.



Le choix des revêtements, des finitions «NO LIMIT»

Imaginez la couleur de votre choix dans un nuancier de peinture riche en coloris, bien plus que le choix de l'effet mat/brillant de nos concurrents, si la couleur que vous désirez n'existe pas en standard, Sésame vous la créera! Finition protectrice anti-UV, vernis anti-tag,...

Vous aimez le charme du bois des portes d'antan, nous vous proposons un éventail impressionnant de textures sous forme de film reproduisant avec réalisme plus d'une cinquantaine d'essences de bois !

Vous cherchez l'originalité ? Inox, métaux, cuirs,Nos films spéciaux vous raviront.
Inserts décoratifs Alunox, personnalisation XXXL, Logos, Photos...

Bardage mur/porte invisible en différentes essences de bois.

Vous l'avez compris, vous êtes au bon endroit, les possibilités que nous offrons sont innombrables.



Economiques & isolantes

Les portes de garage Sesame sont fabriquées avec des panneaux en acier galvanisé où l'on injecte une mousse polyuréthane haute densité sans CFC pour l'écologie.

L'intégration de cette mousse PU aux panneaux augmente considérablement l'isolation thermique de votre garage. Ce procédé est très efficace et vous fera économiser bien des euros.

Nous proposons 3 épaisseurs : 20 mm , 40 mm et 60 mm. Par exemple, avec un panneau du type «Technologie Sandwich» en épaisseur 60 mm, nous atteignons un coefficient de résistance thermique de 1.5 W/m²K. Des joints fiables avec une élasticité permanente au linteau, aux dormants latéraux et au seuil assurent l'étanchéité de votre garage.

Performances :

Etanchéité à l'eau : Classe 3

Perméabilité à l'air : Classe 2

Résistance au vent : Classe 2



Confort

Nos portes sont équipées de moteurs Marantec ®, notre partenaire motoriste allemand leader en innovation et fiabilité. Rapides et silencieux, nos moteurs s'adaptent à tous les types d'installations électriques. Le choix du moteur se fait en fonction de la taille de votre porte et de l'intensité d'utilisation.

Plus d'efforts à faire pour ouvrir votre porte de garage Sesame : une simple pression sur votre télécommande et le tour est joué. Nos émetteurs portables bidirectionnels disposent des nouvelles fonctionnalités [bi.linked](#) permettant le retour d'information sur la position actuelle de la porte.

Si votre garage est dépourvu d'installation électrique, nous vous proposons un ingénieux système de moteur fonctionnant grâce à des batteries rechargeables.

Pour les garages pouvant accueillir plusieurs voitures, il est possible d'utiliser plusieurs télécommandes ou d'installer un digicode. Et si vous possédez plus d'un garage ou une grille motorisée, nous pouvons vous aider à les actionner avec une seule télécommande. Peu importe vos envies, vous trouverez toujours une solution adaptée avec les portes de garage Sesame.

La porte sectionnelle Sesame vous fait gagner de la place, en outre son aspect isolant, elle est aussi conseillée pour sa manipulation et son gain de place. Nous vous proposons aussi une large gamme d'accessoires annexes tels éclairage, chatière, boîte aux lettres...



Sécurité

Les portes de garage Sesame sont conformes à la norme européenne EN 13241. Elles vous garantissent donc une sécurité maximale d'utilisation.

Nos portes sont également sécurisées contre l'intrusion, soit via un boîtier à code numérique ou soit par reconnaissance digitale.

Notre système de quincaillerie est pourvu de ressorts en torsion avec un système de parachute intégré en cas de bris de câbles.

En outre, notre entreprise met à votre disposition une très grande gamme d'accessoires supplémentaires afin d'accroître encore le niveau de sécurité. N'hésitez pas à consulter notre section Sécurité dans nos gammes de Portes Sensation.



Service de maintenance & SAV

Votre porte de garage est avant tout un élément mécanique qui a besoin d'avoir un suivi technique adapté selon votre utilisation, nous sommes là pour vous assurer le suivi et la longévité de votre porte.

Il existe chez nous plusieurs formules de service d'entretien qui correspondent au mieux à vos besoins.

Et si vous êtes également propriétaire d'une autre porte de marque tiers, nos techniciens complaisants en assureront le dépannage.



Garantie

Nous garantissons nos portes et nos moteurs pour une durée de 10 ans* et 5 ans* respectivement.

N'hésitez pas à prendre contact avec nous pour obtenir le détail de nos garanties. (* : selon les conditions explicitées par nos fournisseurs).

Notre satisfaction est votre satisfaction.

Suivant le type de contrat de maintenance souscrit, nous pouvons vous garantir les portes Sesame à vie !

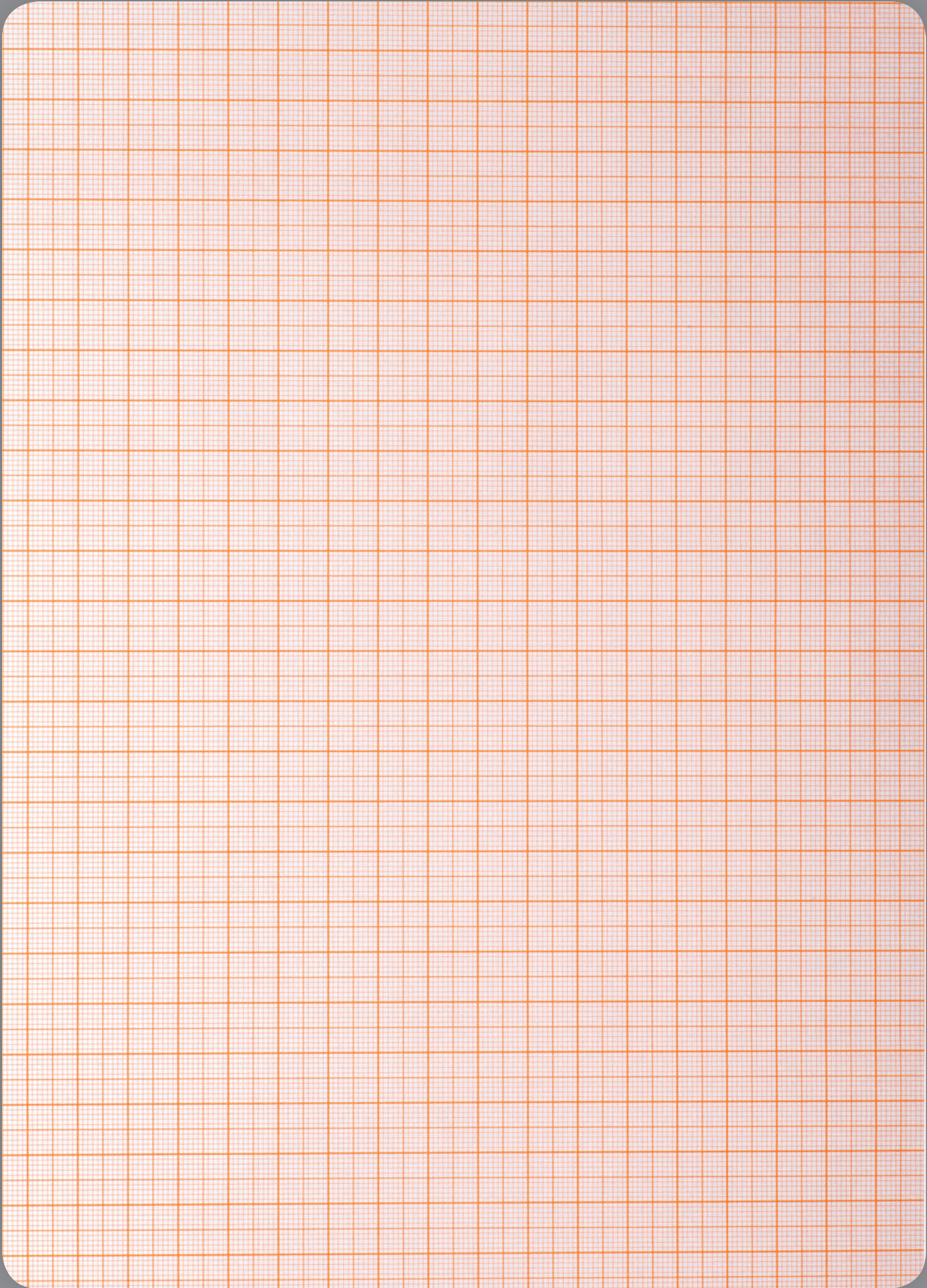

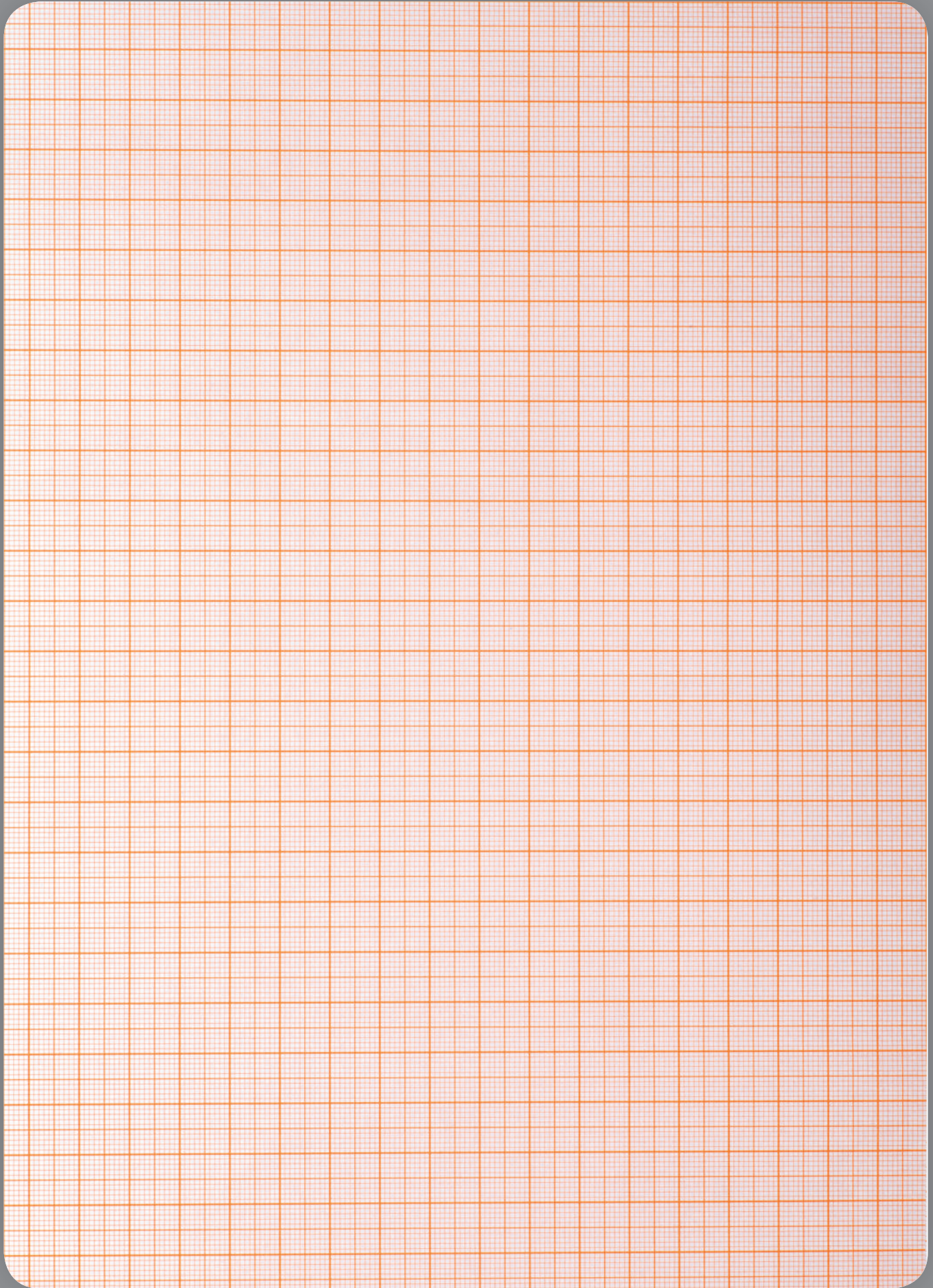

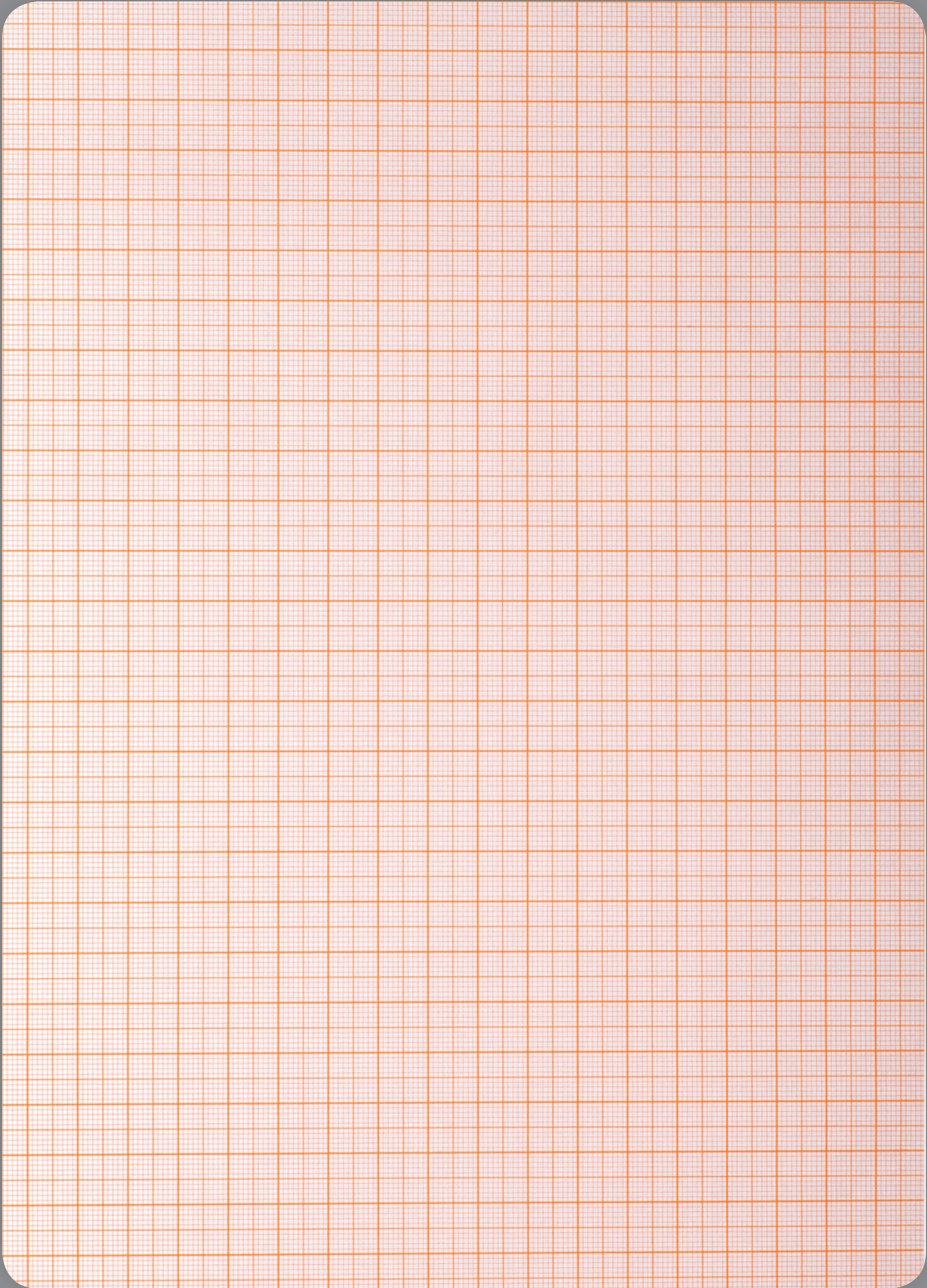

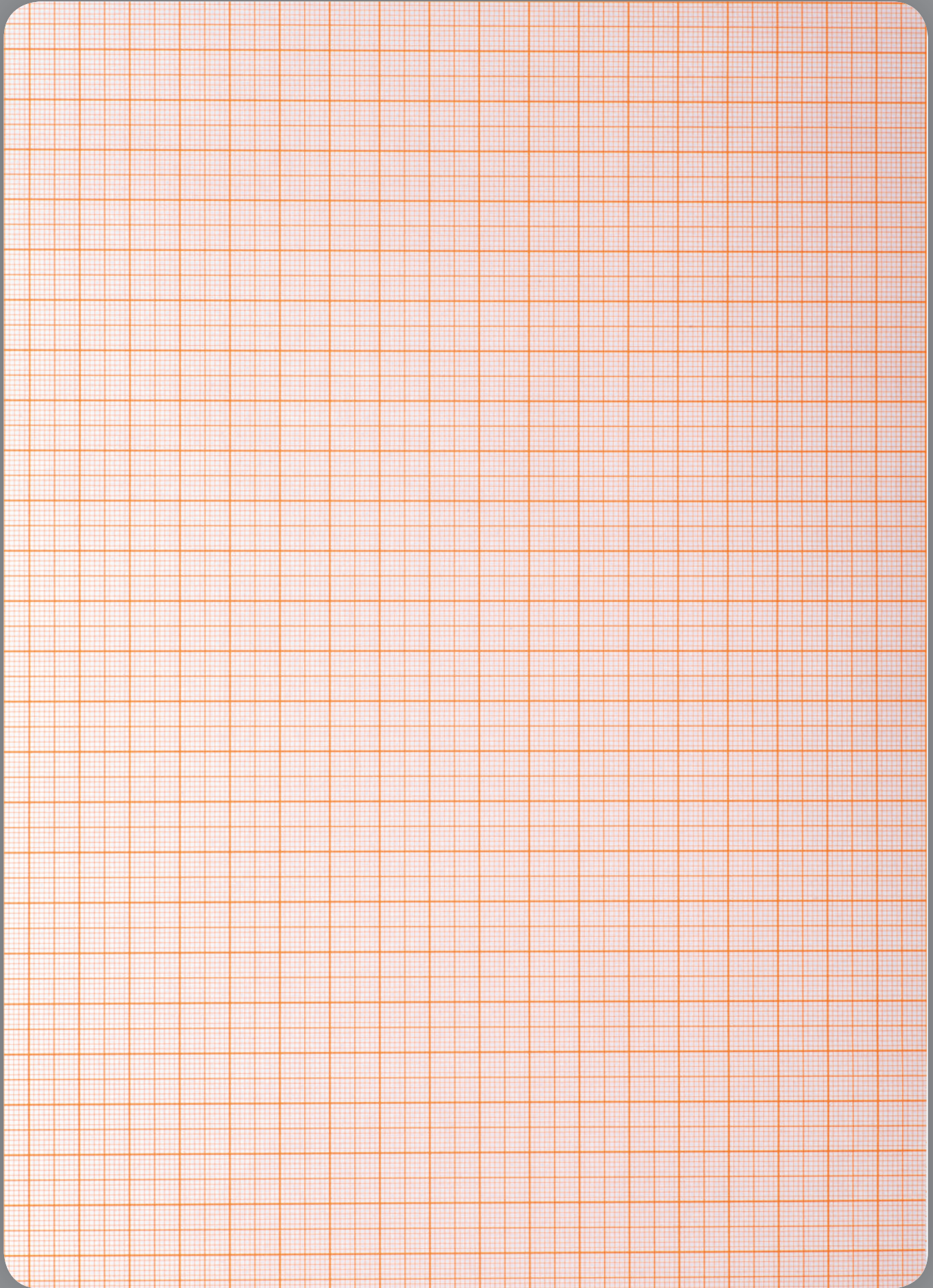

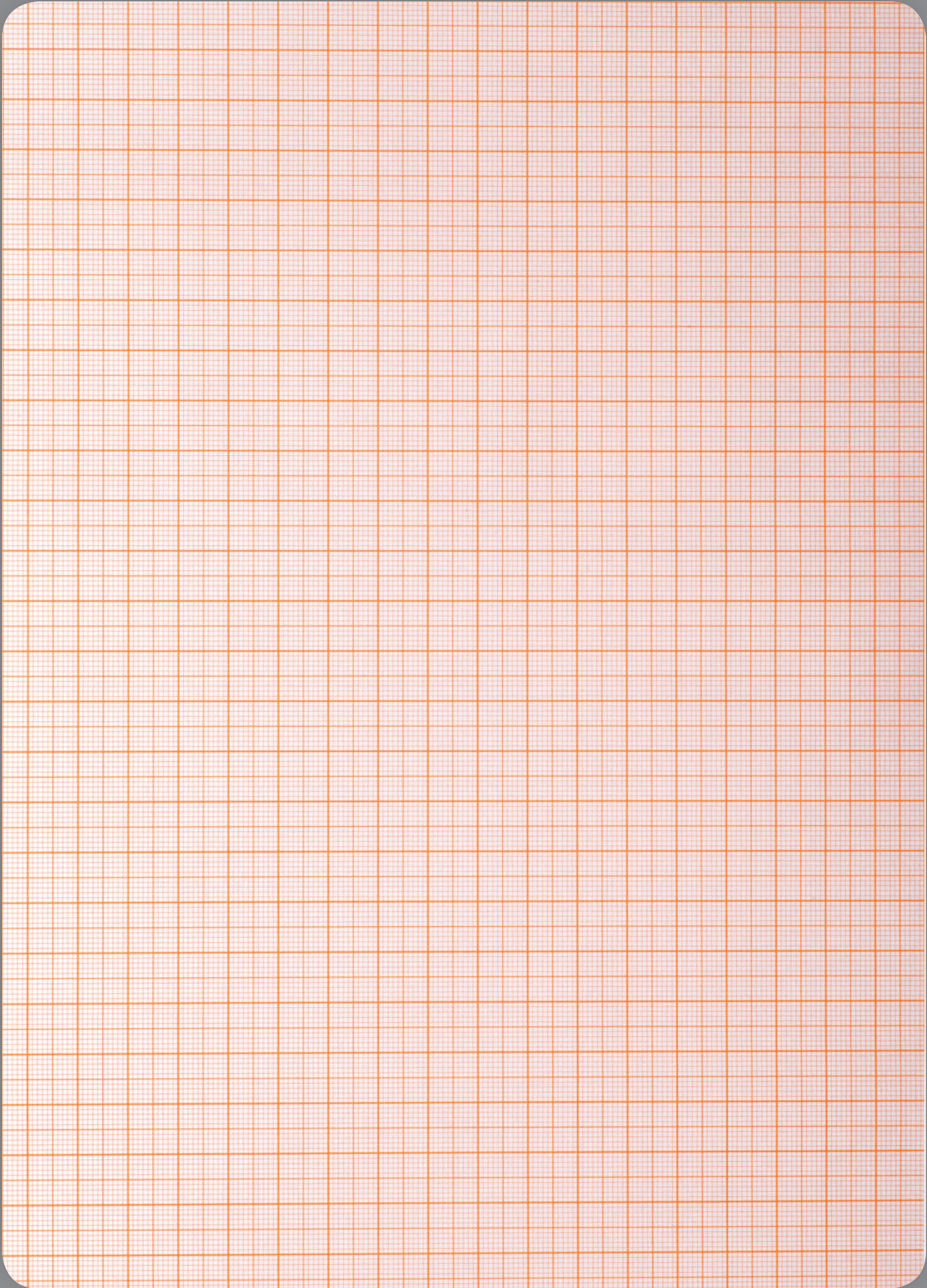

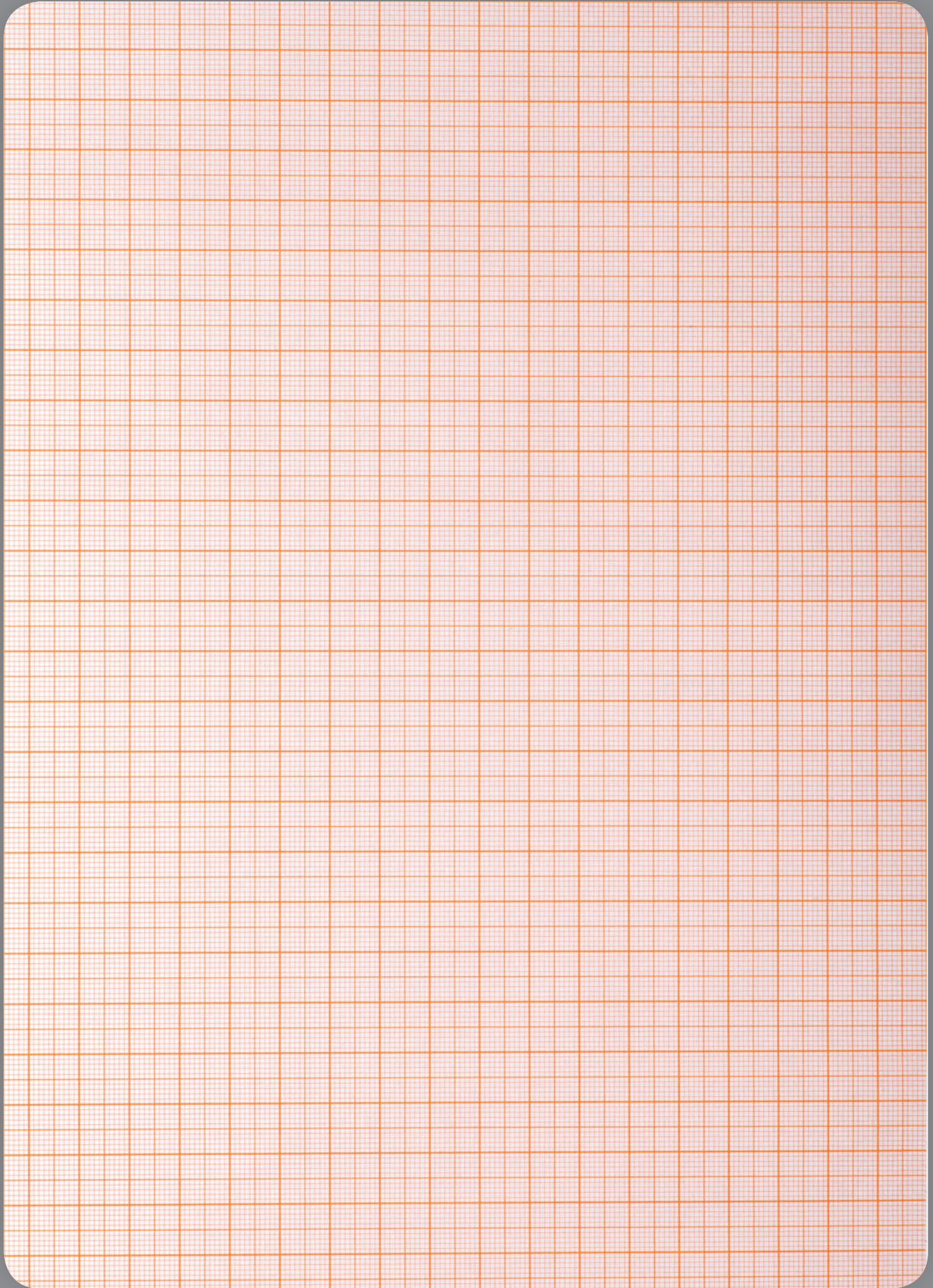

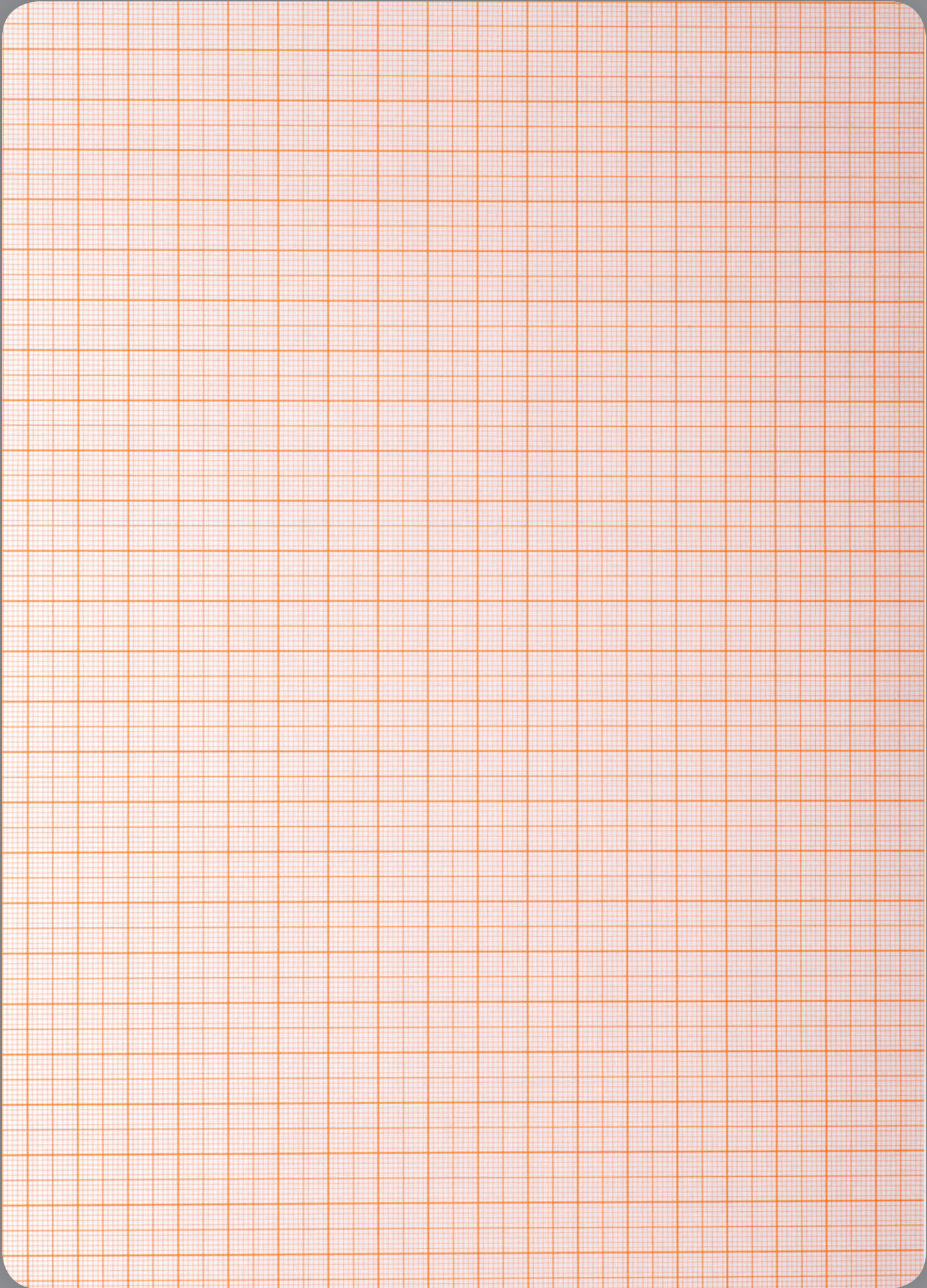

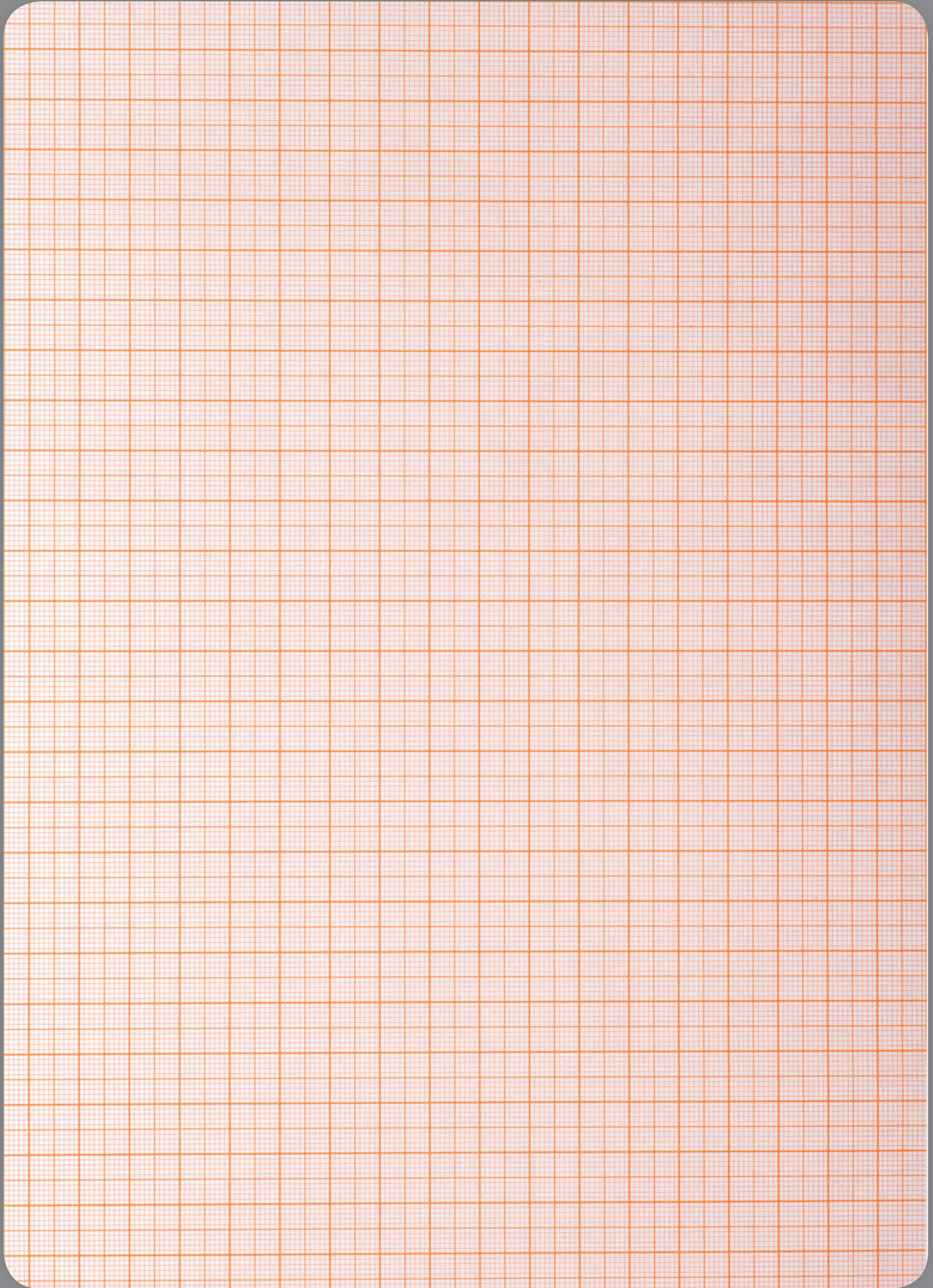

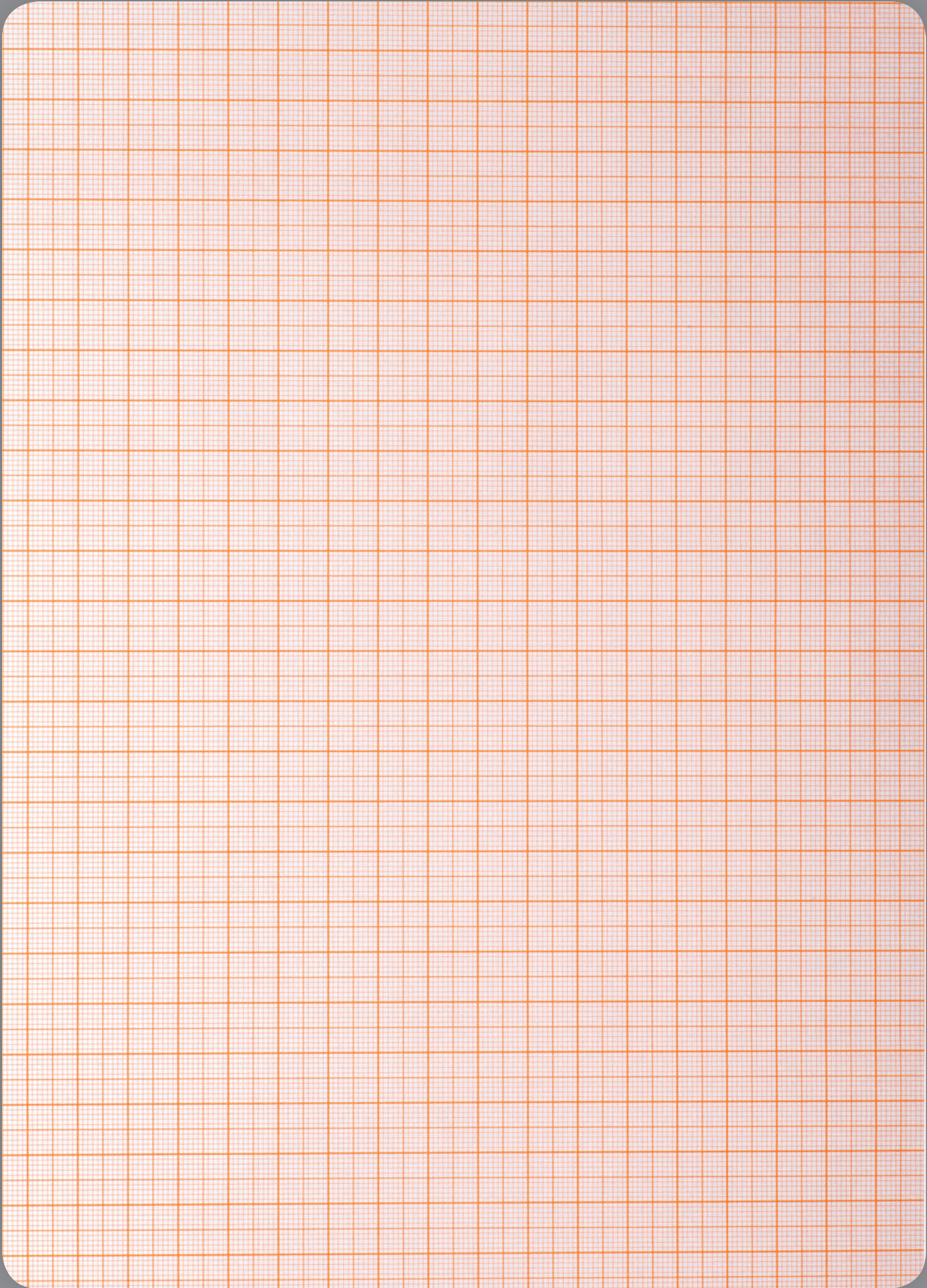

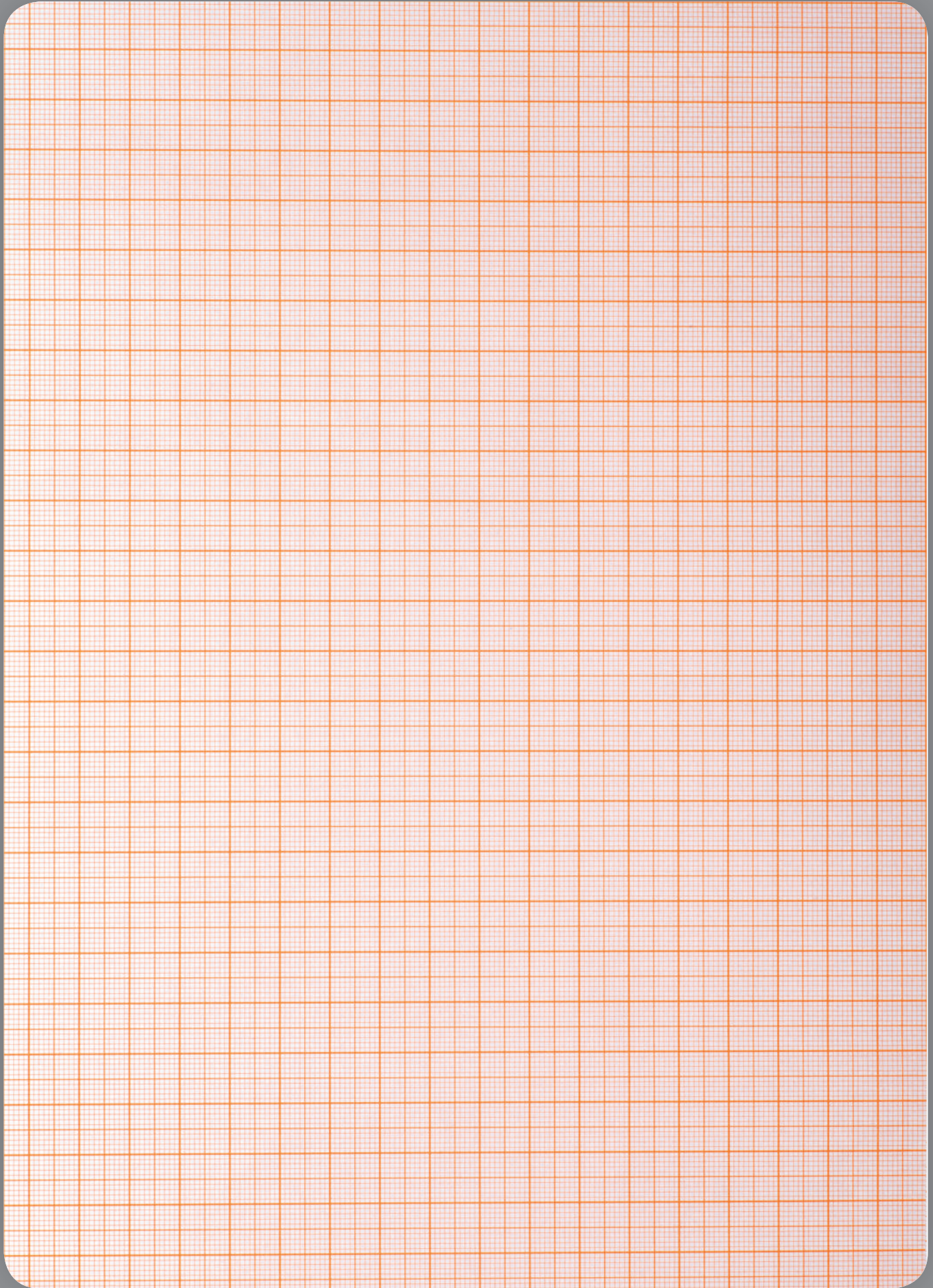

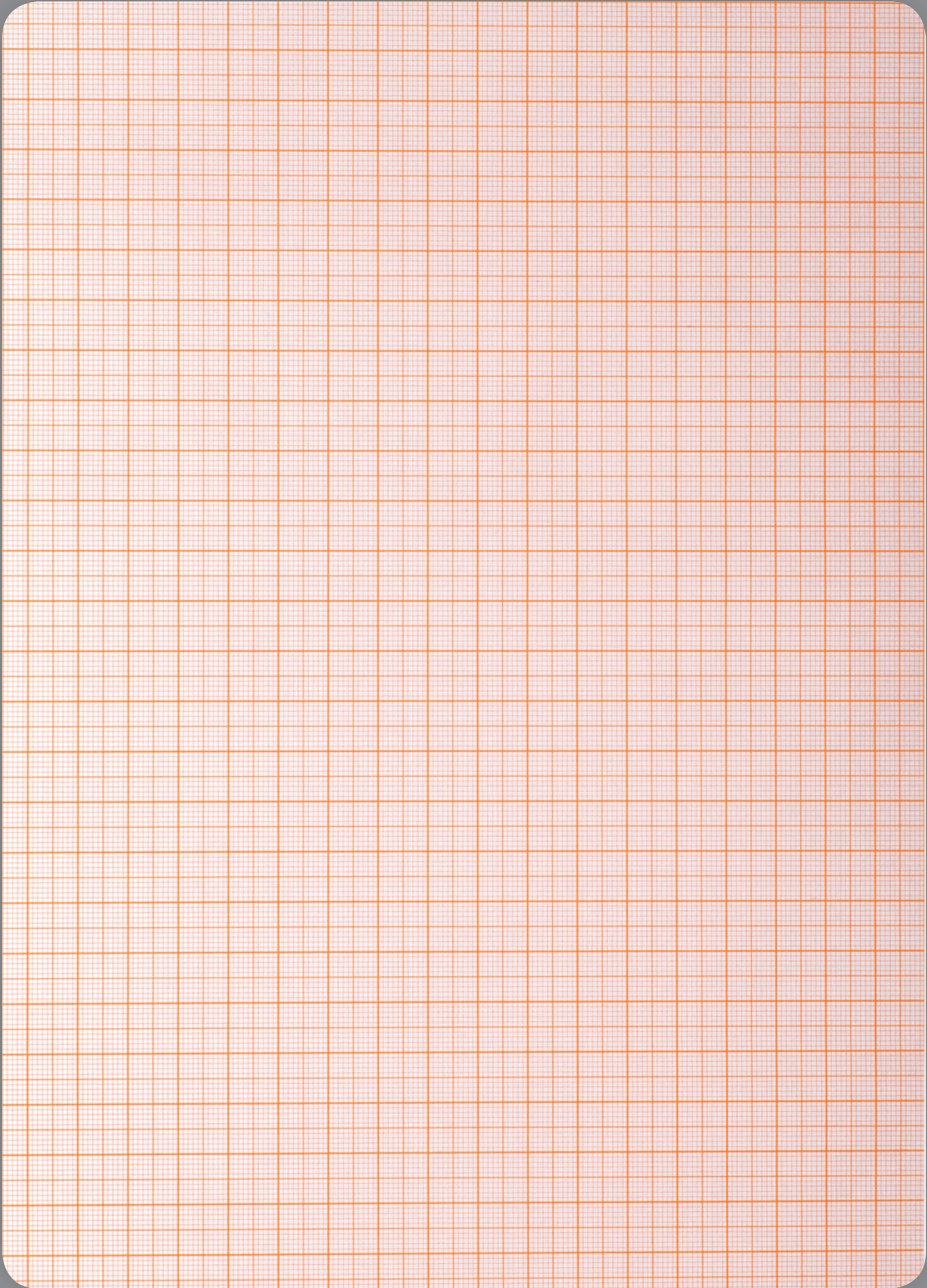

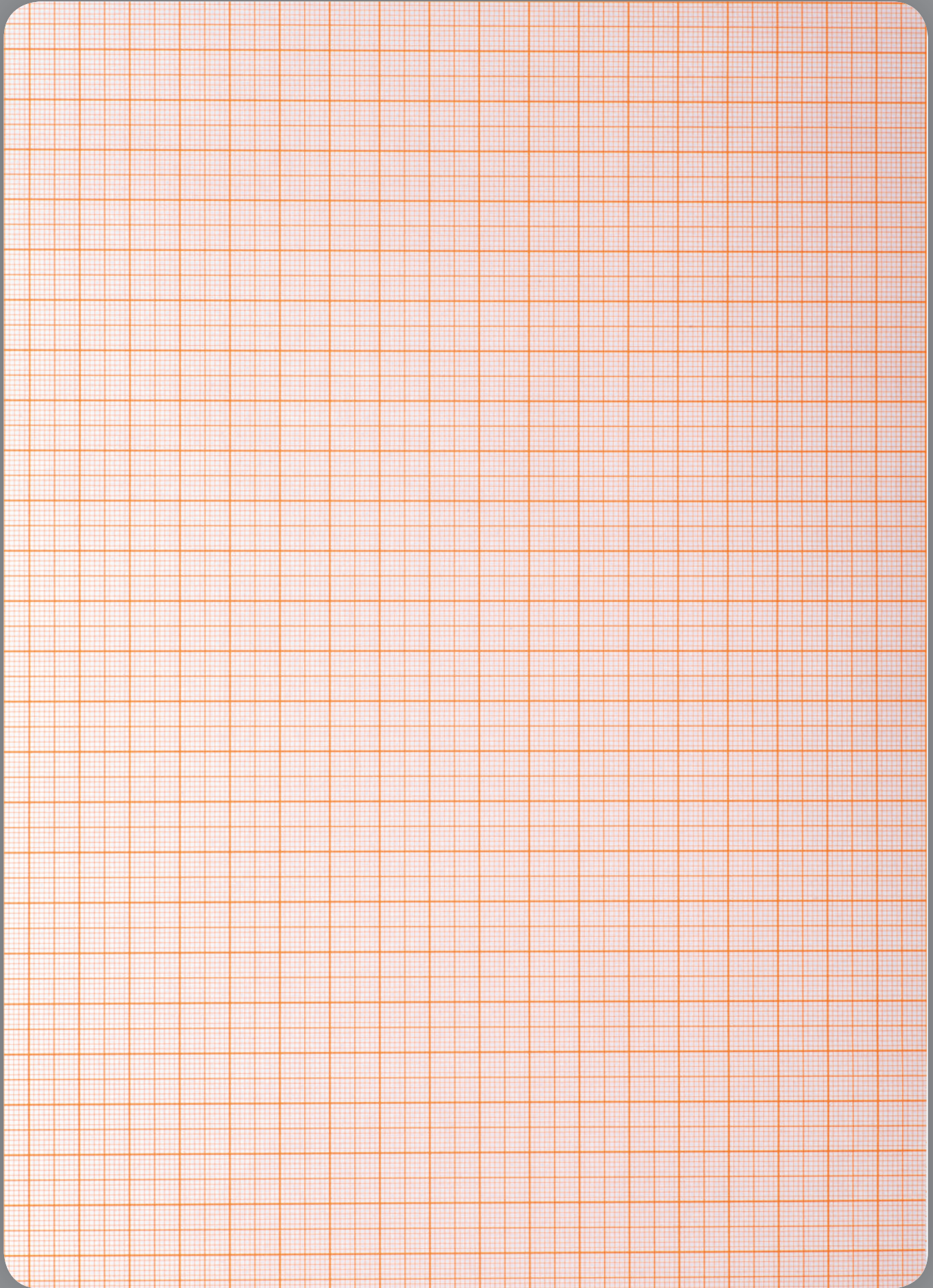

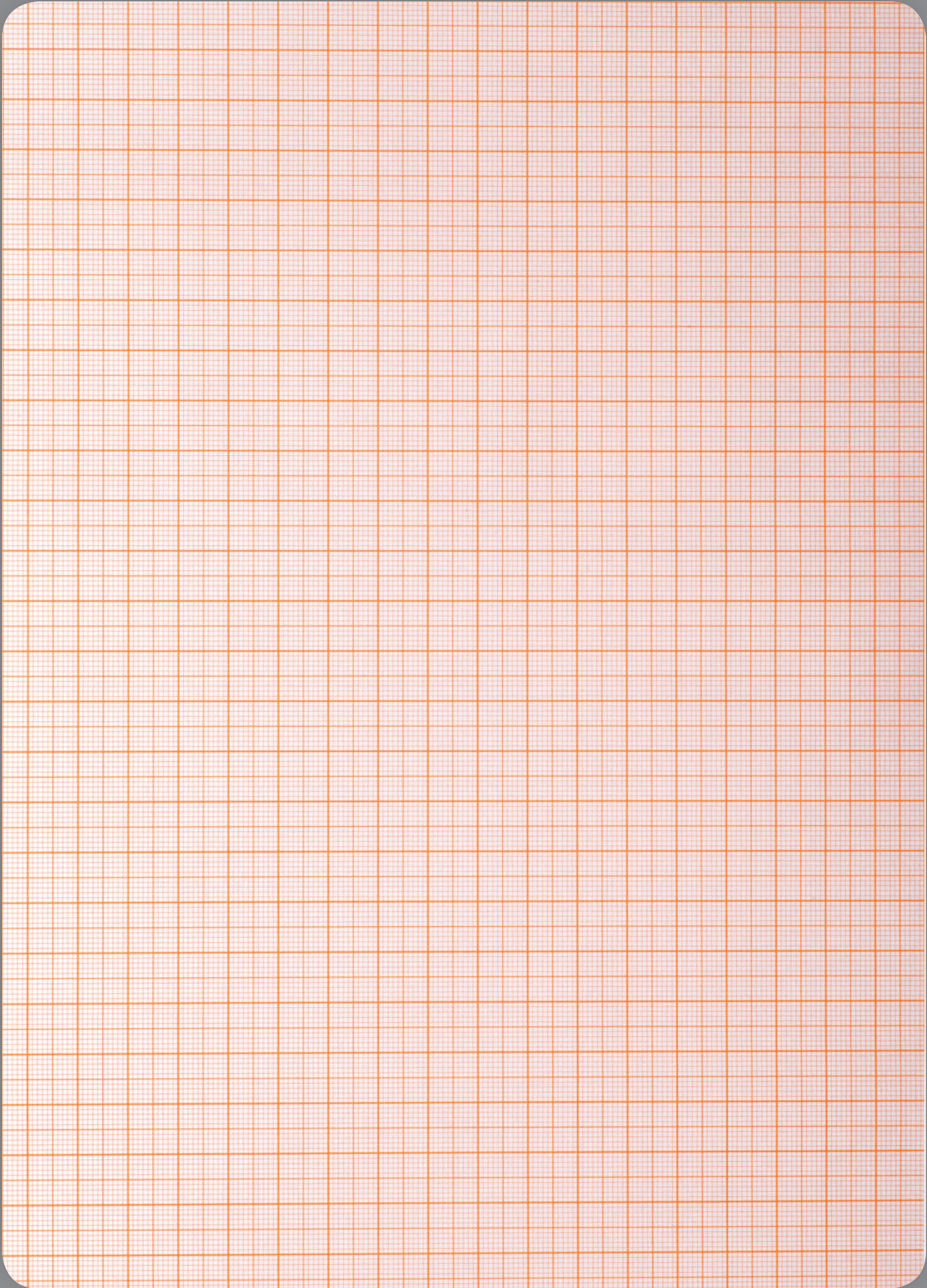

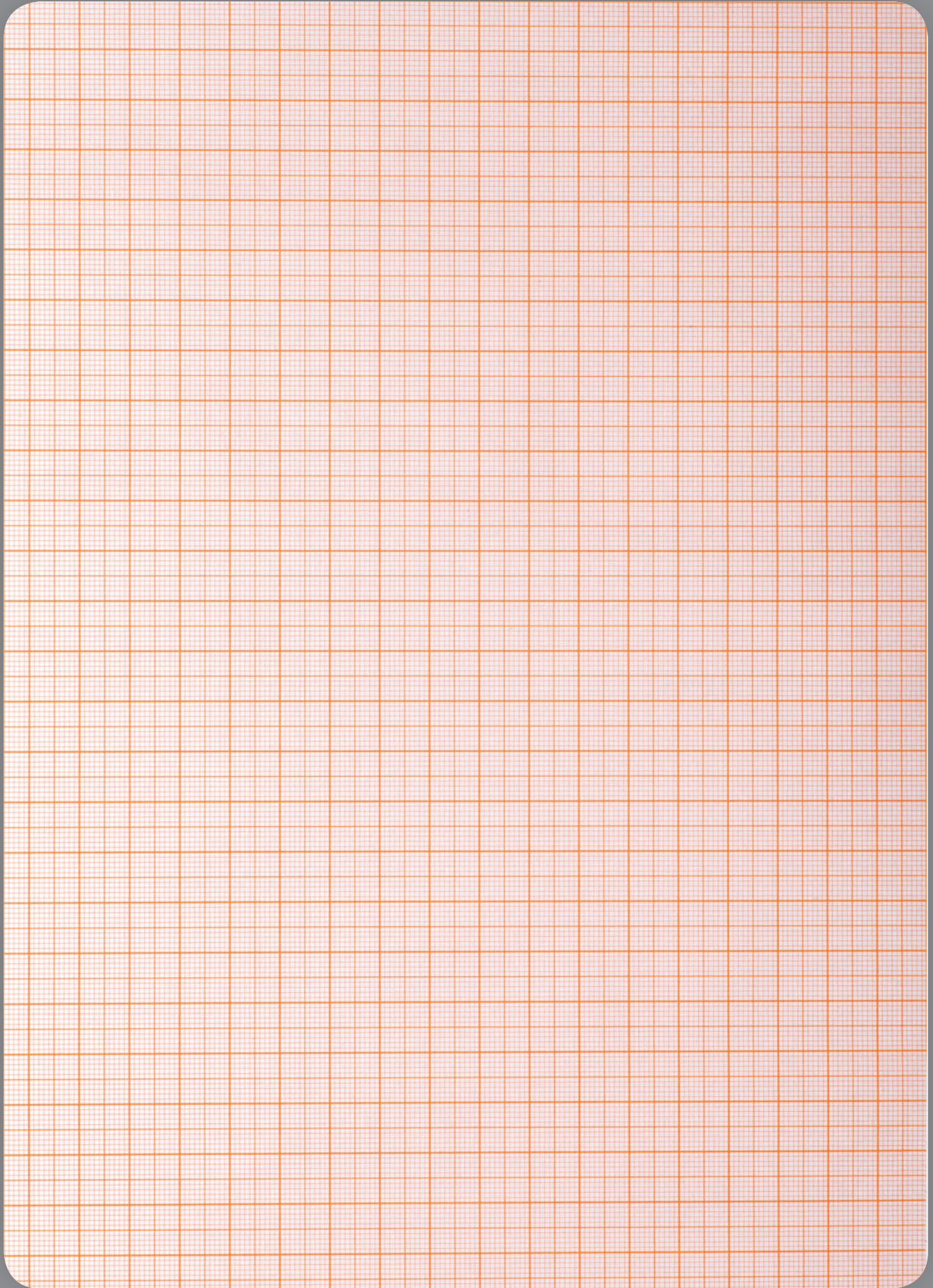

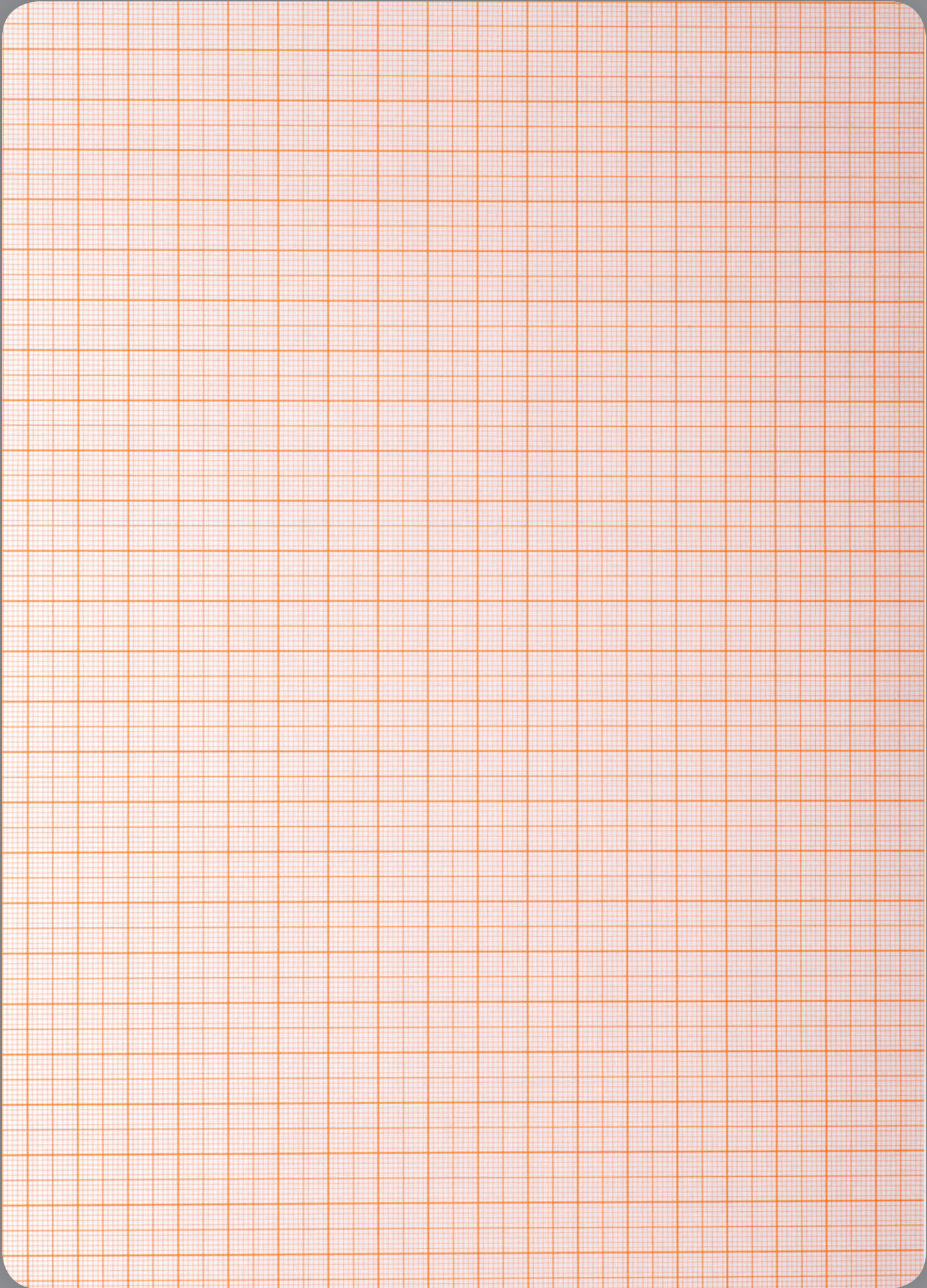

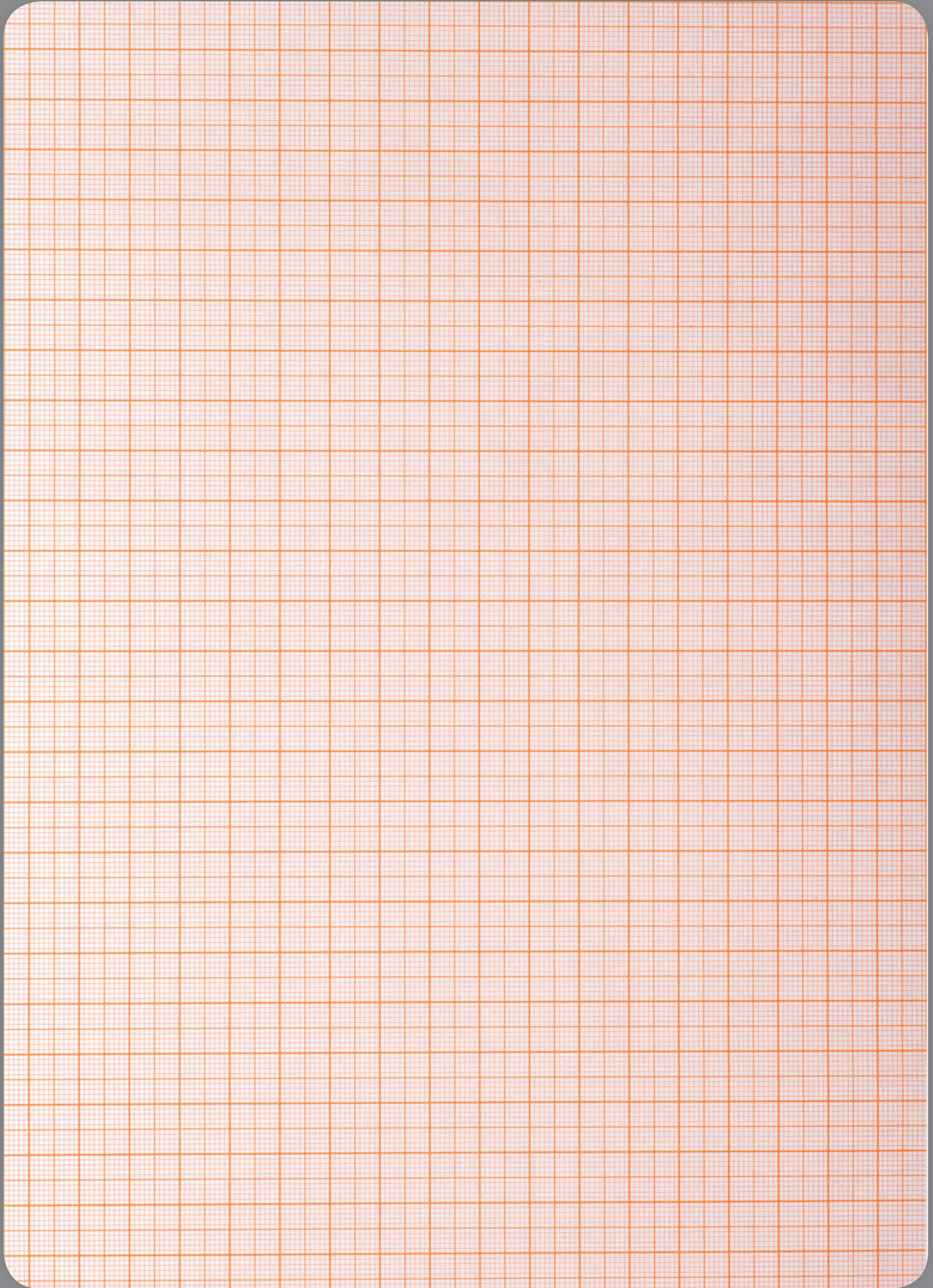

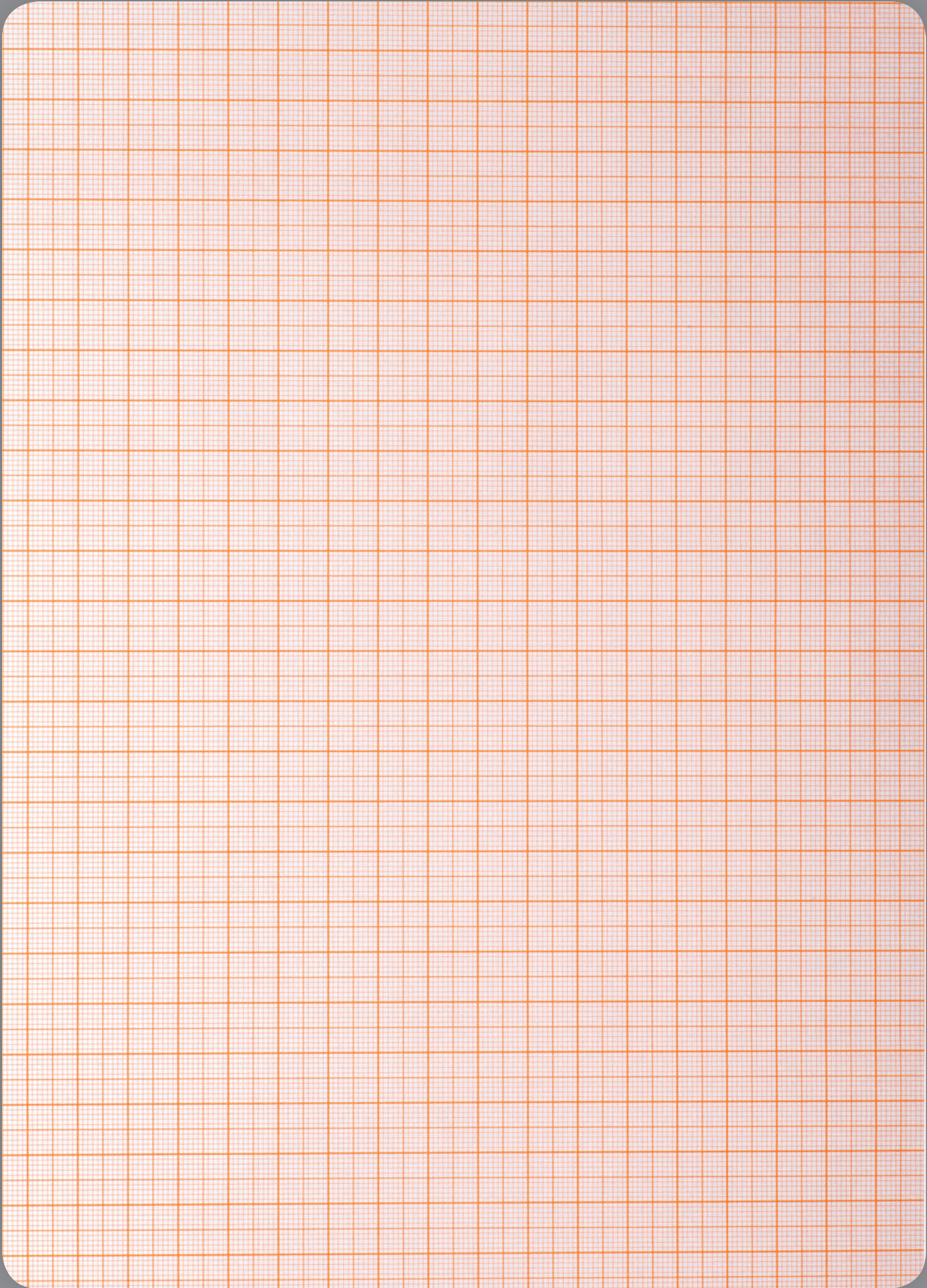

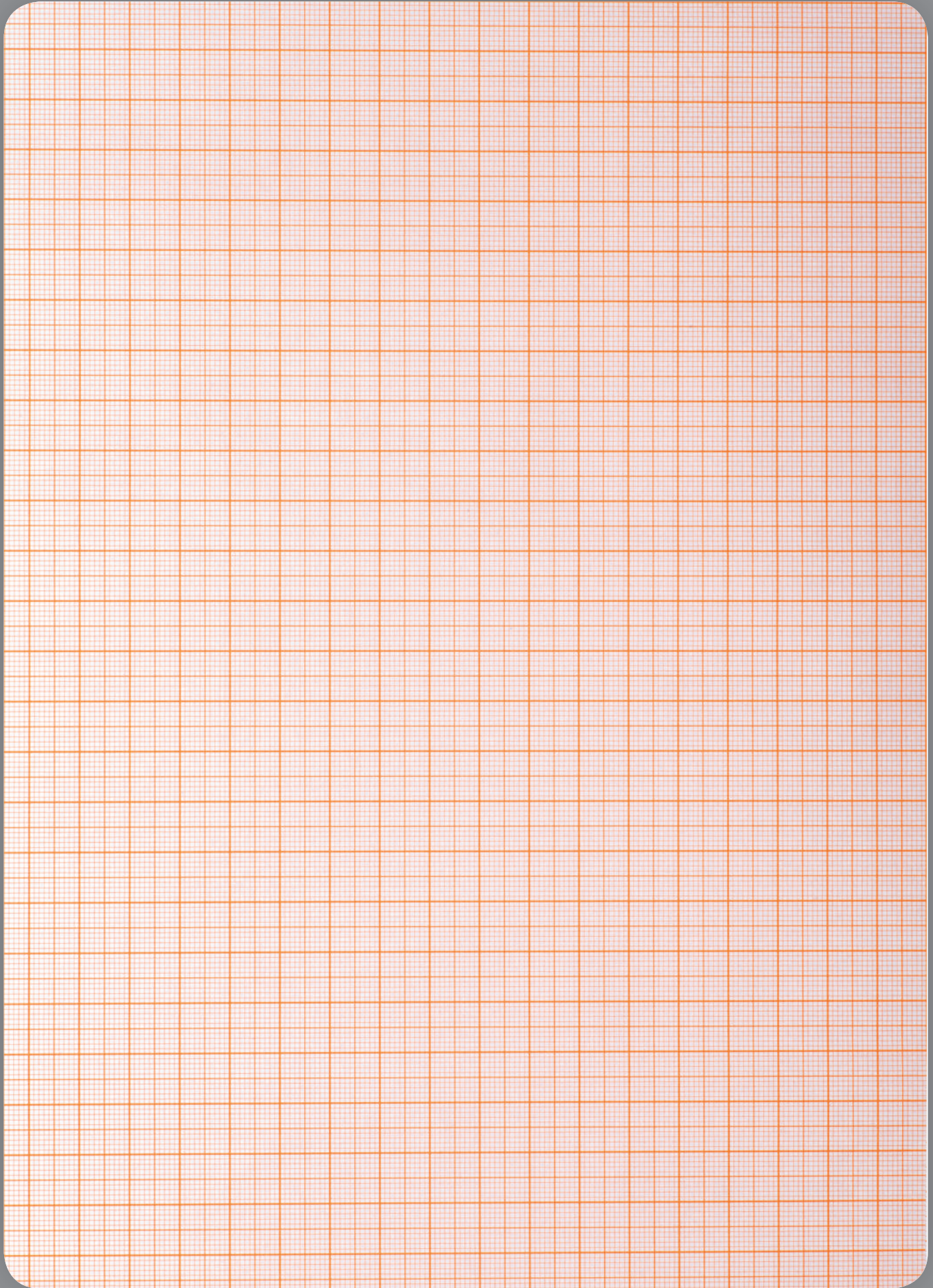



QUALITÉ DE
FABRICATION
BELGE



EXPERIENCE

DEPUIS 1989



SESAME

Portes de garage



Rue de l'Artisanat 12
7900 Leuze-en-Hainaut

TEL+32 (0) 69 22 41 85
FAX+32 (0) 69 66 94 09

info@portes-sesame.be

www.portes-sesame.be

*Heures d'ouverture de notre
salle d'exposition*

Du lundi au vendredi
de 9h00 à 12h00 et de 13h00 à 18h00
Le samedi de 10h00 à 12h00 et de 13h00 à 16h00